



Assortimentsboek

Groothandel **koel- en vriesmeubelen**

2022/2023



Kijk voor het actuele aanbod op [onze website](#)

Colofon

©2022 / 2023 Veld Koeltechniek.

Veld Koeltechniek BV.

Den Sliem 3, 7141 JE Groenlo
Postbus 38, 7140 AA Groenlo

T +31 (0)544 476 476

F +31 (0)544 476 477

E info@veld.nl

W www.veld.nl

Iban NL91RABO0386148724

Bic RABONL2U

KvK 08037923

BTW NL006451597B01

Voor vragen en bestellingen: verkoop@veld.nl



Inhoudsopgave

| | | | |
|-----------------------------------------|-----|-----------------------------------------------|-----|
| 1 Koelkasten & koelkasten | 8 | 6 Schepijsvitrines | 102 |
| 1.1 Voorraadkasten | 10 | 6.1 Statische uitvoering | 104 |
| 1.1.1 Dichte deur | 11 | 6.2 Geforceerde uitvoering | 107 |
| 1.1.2 Glasdeur | 16 | | |
| 1.2 Backbar | 19 | 7 Buffetten | 110 |
| 1.2.1 Dichte deur | 20 | 7.1 Drop-in modellen | 112 |
| 1.2.2 Glasdeur | 21 | 7.2 Gastrobuffetten | 116 |
| 1.3 Drankenkoelers | 22 | | |
| 1.4 Wijnkasten | 25 | 8 Ijsblokjesmachines | 120 |
| 1.5 Koelkasten | 27 | 8.1 Ijsblokjesmachines | 123 |
| | | 8.2 Crushed-ijsmachines | 125 |
| 2 Vrieskasten & vrieskasten | 28 | 8.3 Scherfijsmachines | 126 |
| 2.1 Voorraadkasten | 30 | 8.4 Voorraadbunkers | 127 |
| 2.1.1 Dichte deur | 31 | | |
| 2.1.2 Glasdeur | 37 | 9 Blastchillers | 130 |
| 2.2 Vrieskasten met klapdeksel | 40 | | |
| 2.3 Vrieskasten met dichte schuifdeksel | 42 | 10 Wandkoelingen | 134 |
| 2.4 Vrieskasten met glazen schuifruit | 44 | 10.1 Wandkoelmeubelen | 136 |
| 2.4.1 Gebogen schuifruit | 45 | 10.2 Wandvriesmeubelen | 146 |
| 2.4.2 Vlakke schuifruit | 46 | | |
| 2.5 Countertops | 47 | 11 Koel- en vrieseilanden | 150 |
| 2.6 Mobiele apparatuur | 48 | 11.1 Koeleilanden | 152 |
| | | 11.2 Vrieseilanden | 155 |
| 3 Werkbanken | 50 | 11.3 Combi-eilanden | 158 |
| 3.1 Koelwerkbanken | 52 | | |
| 3.1.1 Stekkerklare koelwerkbanken | 53 | 12 Koel- en vriescellen | 160 |
| 3.1.2 Koelwerkbanken zonder machine | 58 | 12.1 Demontabele cellen | 163 |
| 3.2 Vrieswerkbanken | 62 | 12.2 Accessoires en opties | 170 |
| 3.2.1 Stekkerklare vrieswerkbanken | 63 | 12.3 Luikencellen | 177 |
| 3.2.2 Vrieswerkbanken zonder machine | 66 | | |
| 3.3 Opties en accessoires | 69 | 13 Koel- en vriesunits en installaties | 180 |
| 3.4 Pizzawerkbanken | 73 | 13.1 Insteekunits | 182 |
| 3.5 Saladettes | 75 | 13.2 Inhangunits | 183 |
| 3.6 Fastfood koelwerkbanken | 78 | 13.3 Dakunits | 184 |
| | | 13.4 Keysplitserie | 185 |
| 4 Koeltoonbanken | 82 | | |
| 4.1 Stekkerklare koeltoonbanken | 84 | | |
| 4.2 Splituitvoering koeltoonbanken | 91 | | |
| | | | |
| 5 Vitrines | 94 | | |
| 5.1 Showvitrines | 96 | | |
| 5.2 Opzetvitrines | 99 | | |
| 5.3 Pancoolers | 100 | | |
| 5.4 Sushi/tapas-vitrines | 101 | | |

Betrouwbare koeling

Een betrouwbare koeling is voor een horeca- of retailonderneming van cruciaal belang. De juiste koeling zorgt ervoor dat de versheid van producten gewaarborgd blijven. Afhankelijk van de benodigde koelcapaciteit en de beschikbare ruimte komt men voor een aantal keuzes te staan. Zo kan er bijvoorbeeld gekozen worden voor een stekkerklaar model of een opstelling met separate koelinstallatie. In dit assortimentsboek vindt u een grote greep uit het, hoofdzakelijk stekkerklare, assortiment koelmeubelen voor zowel horeca- als retailondernemingen. Een uitgebreider assortiment is te vinden in onze webshop.

ECodesign pr-en 16825

De Europese Ecodesign-richtlijn schrijft voor dat nieuwe, professionele koelkasten en vrieskasten per 1 juli 2016 moeten voldoen aan minimale eisen op het gebied van energiezuinigheid. De mate van energiezuinigheid wordt aangegeven met de letters A+++ tot en met G. De energieklassen van de meubelen die volgens deze richtlijnen zijn voorzien van een Ecodesignlabel vindt u, met de bijbehorende gegevens, in de tabel hieronder. Hierin staat de netto bruikbare inhoud vermeld van het meubel. Bij de specificaties bij de meubelen in het boek wordt de bruto inhoud weergegeven.

In 2021 hebben er aanpassingen plaatsgevonden aan de richtlijnen omtrent het Ecodesignlabel. Indien van toepassing zijn deze wijzigingen verwerkt in ons nieuwe assortimentsboek met bijbehorende prijslijst. Veld houdt deze en toekomstige veranderingen, samen met haar leveranciers, nauwlettend in de gaten en zal u tijdig informeren over wijzigingen in Energielabels van onze meubelen.

E.I.A regeling

Gekoelde werkbanken of koelkasten met het EcoDesign Label A of B en vrieskasten met het EcoDesign Label A, B of C, zoals vastgelegd in de verordening (EU) 2015/1094, voldoen aan de regeling voor de E.I.A, een fiscale regeling waarmee de overheid u ondersteunt bij investeringen in energiebesparende bedrijfsmiddelen en duurzame energie. Voor meer informatie over deze regeling kunt u terecht bij onze adviseurs.



Haal meer uit uw koeling en het milieu

Klimaatklasse / producttemperaturen

Belangrijk bij de aanschaf van een koelmeubel is de klimaatklasse. De klimaatklasse geeft aan in welke omgeving het koelmeubel het beste presteert. Voor koelmeubelen geldt dat deze ontworpen en getest zijn volgens de EN-441 richtlijn. Een fabrikant geeft aan bij welke omgevingstemperatuur, welke producttemperatuur haalbaar is. Er is dus een verschil tussen de temperatuur in het meubel en de temperatuur van het product dat in de koeling ligt. Hierbij is het uitgangspunt een normale opstelling, zonder storende invloeden van buitenaf.

Zo zijn apparaten in klimaatklasse 3 geschikt voor een omgevingstemperatuur tot 25 °C. Deze kunnen dus niet geplaatst worden in een professionele keuken omdat de temperatuur daar doorgaans hoger ligt. Apparaten in klimaatklasse 4 zijn geschikt voor een omgevingstemperatuur tot 30 °C en klimaatklasse 5 kan een omgevingstemperatuur van 40 °C aan.

Staat er bij een wandkoeling bijvoorbeeld 3M1, dan wil dit zeggen dat de temperatuur van het product dat in de koeling ligt kan schommelen tussen de (-1°C en de +5°C) bij een omgevingstemperatuur van 25°C en 60% relatieve vochtigheid.

| <i>Klasse</i> | <i>Hoogste temperatuur van het warmste product</i> | <i>Laagste temperatuur van het koudste product</i> | <i>Laagste temperatuur van het warmste product</i> |
|---------------|----------------------------------------------------|----------------------------------------------------|----------------------------------------------------|
| L1 | -15° C | | -18°C |
| L2 | -12°C | | -18°C |
| L3 | -12°C | | -15°C |
| M1 | +5°C | -1°C | |
| M2 | +7°C | -1°C | |
| H | +10°C | +1°C | |
| S | Speciale klasse | | |

| <i>Klasse</i> | <i>Omgevings-temperatuur</i> | <i>Relatieve vochtigheid</i> |
|---------------|------------------------------|------------------------------|
| 2 | 22°C | 65% |
| 3 | 25°C | 60% |
| 4 | 30°C | 55% |
| 5 | 40°C | 40% |
| SN | 10°C tot 32°C | |
| N | 16°C tot 32°C | |
| ST | 16°C tot 38°C | |
| T | 16°C tot 43°C | |



MVO

Aandacht voor energie, milieu en veiligheid staan in ons denken en doen centraal. Veld is MVO zilver gecertificeerd bij Ecovadis en geeft op verschillende manieren vorm aan het maatschappelijk verantwoord ondernemen.

Duurzaam ondernemen

Voor Veld Koeltechniek is duurzaamheid veel meer dan een mooie term. Het is een cruciaal doel dat we nastreven in alles wat we doen. Voor onszelf, voor u als klant, maar ook voor iedereen die op wat voor manier dan ook met onze oplossingen te maken heeft.

Daarom hebben we dit jaar het assortimentsboek, dat voor u ligt, op papier gedrukt dat voorzien is van het FSC-keurmerk (Forest Stewardship Council®). Het FSC-keurmerk toont aan dat de grondstof voor dit papier afkomstig is uit verantwoord beheerde bossen. Deze grondstof wordt niet gehaald uit bossen met een hoge natuurwaarde of kwetsbare bosgebieden. De grondstof wordt gehaald uit verantwoord beheerde bossen waaruit niet meer hout mag worden verwijderd, dan er kan worden aangegroeid. Ook zorgt het FSC-keurmerk voor voldoende loon en verantwoorde werkomstandigheden voor de bosarbeiders.

Duurzame oplossingen

In de oplossingen die wij leveren, streven we naar totale klimaatbeheersing, waarbij alle energie optimaal wordt benut. Zo bieden we veel koelingen en vriezers aan met een dagafdekking. Een dagafdekking zorgt ervoor dat er minder energie wordt verbruikt. De kou kan de koeling minder snel verlaten en de warmte van de omgeving kan de koeling niet gemakkelijk in. Dit zorgt voor minder energiekosten.

Waar mogelijk behalen we ook duurzaamheidswinst in onze interne processen. Dat doen we onder meer door zoveel mogelijk te digitaliseren (minder papiergebruik) en te kiezen voor energiezuinige led-verlichting. In onze spuitrij zorgen we ervoor dat schadelijke stoffen geen ernstige impact kunnen hebben op mens en milieu.

Betrouwbare partners

Naast onze eigen processen zijn we ook kritisch op die van onze toeleveranciers. We selecteren hen zorgvuldig en zien er streng op toe dat zij beschikken over de vereiste (duurzaamheids)certificeringen.

**Wilt u weten wat Veld Koeltechniek nog meer doet op gebied van duurzaamheid?
Lees verder op onze site:**



Meer dan alleen een koeling

Veld draagt graag bij aan het mooi en herkenbaar presenteren van producten. Er is een legio aan mogelijkheden om koel- of vrieskasten/kisten zo te branden dat ze overal in het oog springen. Een meubel dat opvalt door een herkenbare kleur of een bedrijfslogo kan goed als marketinginstrument ingezet worden en bevordert het aanzetten tot impulsaankopen.

Kleuren en verlichting

Afhankelijk van het meubel kan deze in onze eigen spuiterij in iedere gewenste RAL-kleur gespoten worden. Ook de verlichting in de deur of kast is naar eigen wens in te richten.

Het personaliseren van koel- en vriesmeubelen wordt volledig in huis gedaan. Dit zorgt voor flexibiliteit en maakt ook het personaliseren van kleine aantallen mogelijk. Veld beschikt over een eigen spuiterij en werkt met vaste partners voor het drukken van stickers. Voor het aanleveren van de digitale bestanden wordt de klant voorzien van de juiste specificaties zodat men de stickers naar eigen wens kan laten opmaken. Het bestickeren van de meubelen wordt met de grootste zorg gedaan door de collega's van de afdeling meubelvoorbereiding.

Aanpassen en verbouwen

Naast het voorzien van branding is het bij veel koel- en vriesmeubelen ook mogelijk om deze aan te laten passen. Meubelen kunnen bijvoorbeeld naar wens worden voorzien van poten of wieltjes en van een canopy. Ook het ombouwen van koelmeubelen naar vriesmeubelen en kastjes vervangen voor lades gebeurt in de eigen werkplaats. Hierdoor kan er snel geschakeld worden en worden levertijden verkort. De mogelijkheden voor opties en accessoires staan in de catalogus bij de meubelen vermeld.

Voor meer informatie over branding of het aanpassen van meubelen kunt u terecht bij onze adviseurs.



Algemene informatie

Alle bestellingen en leveringen zijn volgens NVKL-voorwaarden, gedeponeerd bij de Griffie van de Arrondissementsrechtbank te 's-Gravenhage, geldend op de dag van aanbidding. Aanvullend daarop gelden de leveringsvoorwaarden van Veld Koeltechniek. Beide zijn in te zien via www.veld.nl/algemenevoorwaarden.

Verkoop Binnendienst

De Verkoop Binnendienst is op werkdagen telefonisch bereikbaar van 08.00 uur tot 17.00 uur via telefoonnummer 0544 - 476 476. Meer informatie betreffende onze producten en diensten is ook te vinden op www.veld.nl of shop.veld.nl.

Bestellingen

Bestellen kan 24/7 in onze webshop of schriftelijk (voorzien van alle benodigde gegevens) via:

- Producten of accessoires: verkoop@veld.nl

- Onderdelen: onderdelen@veld.nl

Voor levering van onderdelen of accessoires worden verzend- en behandelkosten in rekening gebracht. Nieuwe klanten ontvangen, tenzij anders overeengekomen, een eerste bestelling altijd na vooruitbetaling. Orders zijn pas definitief na bevestiging van onze kant en levertijden onder voorbehoud.

Leveringsvoorwaarden

Dagelijks leveren wij franco in Nederland, m.u.v. de Waddeneilanden.

- België en Luxemburg gebeurt in tweedaagse ritten.
- Leveren buiten de Benelux is op aanvraag.
- Afvoeren defecte apparatuur i.c.m. een nieuwe levering is tegen standaard tarief.
- Levering is achter de eerste deur begane grond.
- Verpakkingsmateriaal wordt niet meegenomen.
- De entree en plaats van bestemming moeten voor de transporteur vrij toegankelijk zijn zonder obstakels.
- Indien de apparatuur niet via de deur naar binnen kan, bestaan er andere mogelijkheden om het binnen te plaatsen. Dit dient vooraf gemeld en overlegd te worden. Levering in dergelijke situaties geschiedt via speciaal transport waarvoor een meerprijs geldt. Kosten voor het verwijderen en terugplaatsen van ramen, deuren, puin en andere obstakels komen voor rekening van de opdrachtgever.
- Reclameren over schade is alleen mogelijk bij ontvangst van de goederen.

- Veld Koeltechniek is niet verantwoordelijk voor vertragingen veroorzaakt door oponthoud zoals files, wegwerkzaamheden, ongevallen, of wanneer rond specifieke tijden vrachtverkeer niet mogelijk is in bepaalde gebieden, enz.

Orderverwerking

Orders dienen 2 werkdagen voor levering voor 17.00 uur te zijn ingediend. Spoedleveringen voor levering de volgende werkdag, moeten uiterlijk 12.00 uur zijn ingediend. Levering dezelfde dag wordt verstuurd per koerier. Kosten hiervoor komen voor rekening van de klant. Wijzigingen in de order (bijv. leveradres) dienen uiterlijk 48 uur voor levering te worden ingediend.

Verwijderingsbijdrage

De verwijderingsbijdrage wordt berekend over het gewicht van het apparaat. Voor de sector koelapparaten geldt een wettelijke prijs van € 0,08 per kilo. Dit bedrag wordt als een toeslag berekend. De actuele prijzen vindt u op onze website www.veld.nl. Deze bedragen zijn exclusief BTW. De verwijderingsbijdrage geldt voor stekkerklare professionele koel-, vries- en verwarmingsapparatuur.

Service

Voor service contracten of storings zijn wij te bereiken via: 0544 - 476 476, service@veld.nl of via het contactformulier op onze website. Indien u na 17.00 uur of in de weekenden belt, wordt u doorgeschakeld naar de avond- of weekenddienst.

Garantie

Veld Koeltechniek B.V. garandeert de deugdelijke werking van het koeltechnische systeem van apparaten gedurende een periode van 12 maanden, gerekend vanaf de datum van levering (factuurdatum).

1. De garantie geldt voor het koeltechnische systeem, arbeidsloon en voorrijkosten.
2. De garantie is slechts geldig indien het apparaat wordt gebruikt in overeenstemming met de aanwijzingen in de gebruiksaanwijzing en voor het doel waarvoor het apparaat is geproduceerd.
3. Uitgesloten van garantie zijn beschadigingen door de gebruiker of derden.
4. Tevens uitgesloten zijn storingen als gevolg van installatiefouten, opzet of grove schuld en ongeautoriseerde wijzigingen aan het apparaat en achterstallige onderhoud, zoals het niet regelmatig reinigen van de condensor.
5. Onder het koeltechnische systeem wordt verstaan, die delen van het apparaat, die nodig zijn om de koel/vriesprestatie, te leveren.
6. Uitgesloten van alle garanties zijn die delen/onderdelen, die niet direct van invloed zijn op het leveren van de koel/vriesprestatie, zoals verlichting, glas, scharnieren, deuren, sloten, zwenkwielen, afdichtingen, handgrepen, enz.
7. Veld is niet aansprakelijk voor gevolgschade door het uitvallen van het apparaat.
8. F-Gassen erkende bedrijven, kunnen geen aanspraak maken op garanties, m.u.v. retour gezonden onderdelen, tenzij anders overeengekomen.

Prijzen en productbeschrijvingen

De actuele prijzen staan vermeld in de meegestuurde prijslijst.

Bestelling wijzigen of annuleren

Bij annulering of wijzigingen van een bestelling behoudt Veld Koeltechniek B.V. zich het recht voor om alle daarmee samenhangende kosten in rekening te brengen. Alleen schriftelijk ingediende wijzigingen of annuleringen kunnen geaccepteerd worden.

Aansprakelijkheid

Veld Koeltechniek B.V. heeft bij het maken van het assortimentsboek de grootst mogelijke zorgvuldigheid betracht, desondanks kan het voorkomen dat u een onjuistheid aantreft in de informatie. Aan de informatie in het assortimentsboek kunnen op geen enkele wijze rechten of aanspraken ontleend worden. Gegevens kunnen door ons gewijzigd worden zonder voorafgaande aankondiging of verplichting.

STACH



1 Koelkasten & koelkasten

Goede koeling is een absolute must in de professionele keuken. Veld Koeltechniek biedt dankzij een breed assortiment koelkasten & koelkasten voor iedere situatie een oplossing. De meubelen zijn te verkrijgen in verschillende maten en uitvoeringen en voor de volledig in RVS ingerichte keukens is er een uitgebreide keus aan RVS modellen. Afhankelijk van de klimaatklasse van het meubel is het mogelijk deze in zeer warme omgevingen te plaatsen. Perfect voor de horecakeuken dus.

Wordt een koelkast tevens als presentatiemiddel gebruikt, dan kan gekozen worden voor de uitvoeringen met glazen deur. Ook is het mogelijk om de koelkasten te voorzien van de eigen branding van de klant. De mogelijkheden daarvoor zijn te vinden voorin deze catalogus.

1.1 Voorraadkasten

1.1.1 Dichte deur

1.1.2 Glasdeur

1.2 Backbar

1.2.1 Dichte deur

1.2.2 Glasdeur

1.3 Drankenkoelers

1.4 Wijnkasten

1.5 Koelkasten

1.1 Voorraadkasten



ENERGY 700 PC

Vorraadkasten

1.1

- Merk: Mondial
- Temperatuurbereik: -2°C/+10°C
- Geforceerde blokverdamer
- Afwerking: inwendig wit staalplaat / uitwendig wit staalplaat of RVS
- Klimaatklasse: 5
- Roosters: 5
- Ontdooiing: automatisch
- Inclusief slot
- Onderhoudsvrije condensor
- Anti-bacterieel behandeld
- Standaard rechtsdraaiend | linksdraaiend optie

| Artikelnr. | Omschrijving | B x D x H / mm | Gewicht / kg | Capaciteit / L | Opg. verm. / Watt |
|--------------|----------------------------|------------------|--------------|----------------|-------------------|
| FM856 | KIC PV 40 WIT Light Touch | 600 x 620 x 1872 | 70 | 330 | 120 |
| FM857 | KIC PVX 40 RVS Light Touch | 600 x 620 x 1872 | 70 | 330 | 120 |
| FM851 | KIC PV 60 WIT Light Touch | 775 x 730 x 1872 | 96 | 530 | 145 |
| FM850 | KIC PVX 60 RVS Light Touch | 775 x 730 x 1872 | 96 | 530 | 145 |

| Artikelnr. | Accessoires / opties |
|----------------|-----------------------------------------------------------------------------------------------------|
| 1FM0110 | Geplastificeerd rooster PV40, 515x400 mm |
| 1FM803 | Geplastificeerd rooster PV60, 650x530 mm |
| 1FM8219 | Omdraaiset voor linksdraaiende deur Draairichting deur aanpassen naar linksdraaiend (in Groenlo) |



KIC PVX 60



FROSTY 700



FROSTY 1400



ARTIC 700



ARTIC 1400



Vorraadkasten

- Merk: Afinox
- Temperatuurbereik: -2°C / +7°C
- Geforceerd
- Afwerking: inwendig aluminium | uitwendig staal
- Klimaatklasse: 5
- Roosters: per deur 3

- Ontdooiing: automatisch met dooiwaterverdamping
- Inclusief slot
- Isolatie: 90 mm
- Elektronisch bedieningspaneel
- Gecoate verdamper
- Monoblok systeem
- 700 enkeldeurs | 1400 dubbeldeurs

Uitwendig 'NONE FINGERPRINT' uitgevoerd in een, van speciale coating voorziene, metaalplaat met beschermende filmlaag in RVS look.

| Artikelnr. | Omschrijving | B x D x H / mm | Gewicht / kg | Capaciteit / L | Opg. verm. / Watt |
|-------------------|----------------|-------------------|--------------|----------------|-------------------|
| FROST07ATN | FROSTY 700 TN | 733 x 839 x 2090 | 112 | 700 | 229 |
| FROST14TN | FROSTY 1400 TN | 1466 x 839 x 2090 | 140 | 1400 | 323 |

| Artikelnr. | Accessoires / opties |
|-----------------|-------------------------------------------|
| 1MEKE001 | U-vormige RVS geleider, 2 nodig per etage |
| 1MEK02 | Geplastificeerd rek GN 2/1 530x650, grijs |
| | Set wielen Frosty 700 |
| | Set wielen Frosty 1400 |

- Merk: Afinox
- Temperatuurbereik: -2°C / +7°C
- Geforceerd
- Afwerking: RVS (onder- en achterkant verzinkt)
- Klimaatklasse: 5
- Roosters: per deur 3
- Ontdooiing: automatisch met dooiwaterverdamping

- Inclusief slot
- Isolatie: 90 mm
- Elektronisch bedieningspaneel
- Gecoate verdamper
- Monoblok systeem
- Zelfsluitende deuren
- Standaard rechtsdraaiend | optie linksdraaiend

| Artikelnr. | Omschrijving | B x D x H / mm | Gewicht / kg | Capaciteit / L | Opg. verm. / Watt |
|-----------------|---------------|-------------------|--------------|----------------|-------------------|
| ARTIC001 | ARTIC 700 TN | 733 x 839 x 2090 | 109 | 700 | 120 |
| ARTIC050 | ARTIC 1400 TN | 1466 x 839 x 2090 | 179 | 1400 | 175 |

| Artikelnr. | Accessoires / opties |
|-----------------|-------------------------------------------------------------------------------|
| 1MEKE001 | U-vormige RVS geleider per stuk (2 nodig per etage) |
| 1MEK02 | Geplastificeerd rek GN 2/1 530x650, grijs |
| | Pastry Kit Artic 700, staanders zonder geleiders voor EN600x400 (af fabriek) |
| | Pastry Kit Artic 1400, staanders zonder geleiders voor EN600x400 (af fabriek) |
| 1MEKE002 | L-vormige geleiders voor de Pastry Kit (2 nodig per etage) |
| | Set wielen Artic 700 |
| | Set wielen Artic 1400 |

Vorraadkasten

1.1



ARTIC 700

- Merk: Afixox
- Temperatuurbereik: -2°C / + 7°C
- Geforceerd
- Afwerking: RVS (onder- en achterkant verzinkt)
- Klimaatklasse: 5
- Zonder machine en ventiel
- Roosters: per deur 3
- Ontdooiing: automatisch met dooiwaterverdamping
- Inclusief slot
- Isolatie: 90 mm
- Elektronisch bedieningspaneel
- Gecoate verdamper
- Monoblok systeem
- Zelfsluitende deuren
- Standaard rechtsdraaiend | optie linksdraaiend



ARTIC 1400

| Artikelnr. | Omschrijving | B x D x H / mm | Gewicht / kg | Capaciteit / L | Opg. verm. / Watt |
|-----------------|----------------|-------------------|--------------|----------------|-------------------|
| ARTIC005 | ARTIC 700R TN | 733 x 839 x 2090 | 109 | 700 | 120 |
| ARTIC055 | ARTIC 1400R TN | 1466 x 839 x 2090 | 179 | 1400 | 175 |

| Artikelnr. | Accessoires / opties |
|-----------------|-------------------------------------------------------------------------------|
| 1MEKE001 | U-vormige RVS geleider per stuk (2 nodig per etage) |
| 1MEK02 | Geplastificeerd rek GN 2/1 530x650, grijs |
| | Pastry Kit Artic 700, staanders zonder geleiders voor EN600x400 (af fabriek) |
| | Pastry Kit Artic 1400, staanders zonder geleiders voor EN600x400 (af fabriek) |
| 1MEKE002 | L-vormige geleiders voor de Pastry Kit (2 nodig per etage) |



ENERGY 700 PC

- Merk: Afixox
- Temperatuurbereik: -2°C / +7°C
- Geforceerd
- Afwerking: RVS
- Klimaatklasse: 5
- Roosters: per deur 3
- Ontdooiing: automatisch met dooiwaterverdamping
- Inclusief slot
- Zelfsluitende deuren
- Isolatie: 90 mm
- Elektronisch bedieningspaneel
- Gecoate verdamper
- Monoblok systeem
- Kantelbare machinepaneel
- Luchtconvector systeem
- Instelbare luchtvochtigheid 60% of 90%
- Standaard rechtsdraaiend | optie linksdraaiend
- RVS stelpoten



ENERGY 1400 PC

| Artikelnr. | Omschrijving | B x D x H / mm | Gewicht / kg | Capaciteit / L | Opg. verm. / Watt |
|----------------|-------------------|-------------------|--------------|----------------|-------------------|
| MEKE001 | ENERGY 700 TN PC | 733 x 847 x 2090 | 124 | 700 | 120 |
| MEKE020 | ENERGY 1400 TN PC | 1466 x 847 x 2090 | 188 | 1400 | 175 |

| Artikelnr. | Accessoires / opties |
|-----------------|-----------------------------------------------|
| 1MEK02 | Geplastificeerd rooster, 2/1 GN, 530 x 650 mm |
| 1MLB028 | RVS rooster, 2/1 GN, 530 x 650 mm |
| 1MEKE001 | U-vormige RVS geleider, 2 nodig per etage |
| | Zwenkwielenset Energy 700 |
| | Zwenkwielenset Energy 1400 |

Vorraadkasten



ENERGY 700

- Merk: Afinox
- Temperatuurbereik: -2°C / +7°C
- Geforceerd
- Afwerking: RVS
- Klimaatklasse: 5
- Zonder machine en ventiel
- Roosters: per deur 3
- Ontdooiing: automatisch met dooiwaterverdamping
- Inclusief slot
- Standaard rechtsdraaiend | optie linksdraaiend
- Isolatie: 90 mm
- Elektronisch bedieningspaneel
- Gecoate verdamper
- Monoblok systeem
- Kantelbare machinepaneel
- Luchtconvector systeem
- Instelbare luchtvochtigheid 60% of 90%
- RVS stelpoten
- Zelfsluitende deuren



ENERGY 1400

| Artikelnr. | Omschrijving | B x D x H / mm | Gewicht / kg | Capaciteit / L | Koellast bij-10°C / Watt |
|----------------|---------------------------|-------------------|--------------|----------------|--------------------------|
| MEKE005 | ENERGY 700R TN PC SPLIT | 733 x 847 x 2090 | 124 | 700 | 120 |
| MEKE025 | ENERGY 1400R TN 2PC SPLIT | 1466 x 847 x 2090 | 188 | 1400 | 175 |

Artikelnr. Accessoires / opties

| | |
|-----------------|-----------------------------------------------|
| 1MEK02 | Geplastificeerd rooster, 2/1 GN, 530 x 650 mm |
| 1MEKE001 | U-vormige RVS geleider, 2 nodig per etage |
| 1MLB028 | RVS rooster, 2/1 GN, 530 x 650 mm |



400 TN S VIS

- Merk: Afinox
- Temperatuurbereik: -2°C / +7°C
- Statisch met luchtkanaal achterwand
- Afwerking: RVS
- Klimaatklasse: 5
- Ontdooiing: automatisch met dooiwaterverdamping
- SV versie is met glasdeur
- Inclusief slot
- Isolatie: 60 mm | deur 75 mm
- Capaciteit: 400 liter
- Opg. verm. 247 Watt
- RVS stelpoten
- Verdamper ingeschuimd in 3 wanden
- Standaard rechtsdraaiend



400 TN S

| Artikelnr. | Omschrijving | B x D x H / mm | Gewicht / kg | Uitvoering |
|---------------|-------------------------|------------------|--------------|----------------------------------|
| MEK405 | COMPATTO 400 TN S | 580 x 763 x 1950 | 107 | 3 roosters 400x600 |
| MEK406 | COMPATTO 400 TN S VIS | 580 x 763 x 1950 | 107 | 8 polythyleen bakken 400x600x130 |
| MEK407 | COMPATTO 400 TN S PIZZA | 580 x 763 x 1950 | 107 | 12 polythyleen bakken 400x600x70 |
| MEK408 | COMPATTO 400 TN S EN | 580 x 763 x 1950 | 107 | 8 set L-vormige rails |



400 TN S

Artikelnr. Accessoires / opties

| | |
|-----------------|-----------------------------------------------|
| | Meerprijs voor set zwenkwielen |
| | Meerprijs voor sterilizer |
| 1MEKE005 | RVS rails voor 600x400 rooster, links |
| 1MEKE006 | RVS rails voor 600x400 rooster, rechts |
| 1TRK001 | Rek 400x600, RVS |
| 1TRK000 | Geplastificeerd rooster 600 x 400 |
| 1TKM006 | Vis container 400x600x130 mm |
| 1PX02 | Pizza container 400x600x70 mm |
| 1PX023 | Geperforeerde bodemplaat viscontainer 400x600 |
| 1PX024 | Deksel voor pizza container |

Vorraadkasten

1.1



ENERGY 700 PASTRY

- Merk: Afinox
- Temperatuurbereik: -2°C / +7°C
- Geforceerd
- Afwerking: RVS
- Klimaatklasse: 5
- 20 sets rails
- Ontdooiing: automatisch met dooiwaterverdamping
- Inclusief slot
- Isolatie: 90 mm
- Elektronisch bedieningspaneel
- Monoblock systeem
- Kantelbare machinepaneel
- Luchtconvector systeem
- Instelbare luchtvochtigheid 60% of 90%
- RVS stelpoten
- Zelfsluitende deuren
- Standaard rechtsdraaiend | optie linksdraaiend

Speciaal ontworpen voor het bewaren van gebak.

| Artikelnr. | Omschrijving | B x D x H / mm | Gewicht / kg | Capaciteit / L | Opg. verm. / Watt |
|----------------|-------------------------|-------------------|--------------|----------------|-------------------|
| MEKE201 | ENERGY 700 TN PC PASTRY | 733 x 847 x 2090 | 124 | 700 | 120 |
| MEKE301 | ENERGY 900 TN PC PASTRY | 803 x 1019 x 2090 | 128 | 1400 | 175 |

| Artikelnr. | Accessoires / opties |
|-----------------|---------------------------------------------------------------|
| | Zwenkwielenset Energy 700 |
| | Zwenkwielenset Energy 900 |
| 1MEKE002 | L-vormige rail Energy 700 Pastry per stuk (2 nodig per etage) |
| 1MEKE003 | L-vormige rail Energy 900 Pastry per stuk (2 nodig per etage) |
| 1MEKE004 | Schaal 400x600x20mm, aluminium |
| 1TRK001 | Rek 400x600, RVS |
| 1MKT007 | Versterkt rek 600x800, RVS |



COMPATTO 700 TN S

- Merk: Afinox
- Temperatuurbereik: +0°C/+7°C
- Geforceerd
- Capaciteit: 441 liter
- Klimaatklasse: 5
- Afwerking: RVS
- RVS poten (wielen optioneel)
- Opg. Vermogen: 130 Watt
- Deur rechtsdr. (omkeerbaar)
- Incl. 3 roosters (530 x 650 mm), GN2/1
- Ontdooiing: automatisch met dooiwaterverdamping
- Bodem, achter- en bovenzijde gegalvaniseerd

Speciaal ontworpen als bijpassende koelkast voor Linear werkbanken

| Artikelnr. | Omschrijving | B x D x H / mm | Gewicht / kg |
|----------------|-------------------|------------------|--------------|
| MEK4100 | COMPATTO 700 TN S | 767 x 655 x 2090 | 128 |



Vorraadkasten

Glasdeur

- Merk: Coreco
- Temperatuurbereik: 0°C/+7°C
- Geforceerd
- Afwerking: uitwendig wit staalplaat
- Klimaatklasse: 4

- Ontdooiing: automatisch
- Exclusief slot
- LED verlichting binnenkant
- ECC(M) modellen met canopy
- Standaard rechtsdraaiend
- Geschikt voor branding



EC-520



EC-620



ECC-620

Modellen EC-3/EC-400/ECCM-450 inwendig wit gecoate staalplaat. Overige modellen staalplaat, met antibacterieel behandelde laag.

| Artikelnr. | Omschrijving | B x D x H / mm | Gewicht / kg | Capaciteit roosters en liters | Opg. verm. / Watt |
|----------------|--------------|------------------|--------------|-------------------------------|-------------------|
| COR0302 | EC-3 | 410 x 452 x 512 | 20 | 1 rooster 30 liter | 72 |
| COR0303 | EC-400 | 450 x 500 x 740 | 30 | 2 roosters 52 liter | 84 |
| COR0304 | ECCM-450 | 450 x 500 x 900 | 35 | 2 roosters 72 liter | 87 |
| COR0305 | EC-520 | 520 x 570 x 1100 | 38 | 2 roosters 115 liter | 117 |
| COR0306 | ECC-520 | 520 x 560 x 945 | 40 | 2 roosters 115 liter | 114 |
| COR0307 | EC-620 | 620 x 640 x 1800 | 60 | 4 roosters 388 liter | 156 |
| COR0309 | ECC-620 | 620 x 640 x 2000 | 60 | 4 roosters 388 liter | 151 |

| Artikelnr. | Accessoires / opties |
|----------------|-----------------------------------------|
| 1COR905 | Geplastificeerd rooster EC-620 / ECC620 |

- Temperatuurbereik: +1°C/+12°C
- Geforceerd
- Klimaatklasse: 4
- Roosters: 5 stuks
- Mech. Thermostaat
- Digitale temp. display

- Incl. 2 stelpoten en 2 wielen
- Ontdooiing: automatisch
- Inclusief slot
- Geschikt voor branding
- LED verlichting binnenkant
- Canopy verlichting (alleen TKG 388C versie)



TKG 388



TKG 388C

| Artikelnr. | Omschrijving | B x D x H / mm | Gewicht / kg | Capaciteit /L | Opg. verm. / Watt |
|--------------|--------------|------------------|--------------|---------------|-------------------|
| RW901 | TKG 388 | 595 x 635 x 1830 | 70 | 350 | 300 |
| RW902 | TKG 388C | 595 x 635 x 1960 | 78 | 350 | 325 |

Vorraadkasten

1.1



EV 500 PT

- Merk: Framec
- Temperatuurbereik: +2°C/ +8°C
- Geforceerd
- Afwerking: inwendig wit ABS
uitwendig wit staalplaat
- Klimaatklasse: 4

- Ontdooiing: automatisch met dooiwaterverdamping
- Exclusief slot
- Isolatie: 60mm
- LED verlichting binnenkant
- Incl. Lichtkap (canopy)
- Geschikt voor branding
- Roosters: 5

| Artikelnr. | Omschrijving | B x D x H / mm | Gewicht / kg | Capaciteit / L | Opg. verm. / Watt |
|--------------|------------------|------------------|--------------|----------------|-------------------|
| EV350 | EV 500 PT Rechts | 668 x 685 x 1990 | 106 | 475 | 350 |
| EV360 | EV 500 PT Links | 668 x 685 x 1990 | 106 | 475 | 350 |



RVC-2003 BB

- Merk: Coreco
- Temperatuurbereik: -2°C/+8°C
- Geforceerd
- Klimaatklasse: N

- Roosters: 4 etages
- Ontdooiing: automatisch
- Exclusief slot
- LED verlichting binnenkant
- Digitale regelaar

| Artikelnr. | Omschrijving | B x D x H / mm | Afwerking | Capaciteit / L | Opg. verm. / Watt |
|-----------------|---------------------|-------------------|-----------------------------------|----------------|-------------------|
| COR3512 | RVC-751 NB 1 deur | 680 x 850 x 2055 | Inwendig wit - uitwendig zwart | 346 | 440 |
| COR3511 | RVC-751 BB 1 deur | 680 x 850 x 2055 | Wit | 346 | 440 |
| COR3510 | RVC-751 NN 1 deur | 680 x 850 x 2055 | Zwart | 346 | 440 |
| COR3554 | RVC-1002 NB 2 deurs | 1370 x 850 x 2055 | Inwendig wit - uitwendig zwart | 794 | 1132 |
| COR3555 | RVC-1002 BB 2 deurs | 1370 x 850 x 2055 | Wit | 794 | 1132 |
| COR35541 | RVC-1002 NN 2 deurs | 1370 x 850 x 2055 | Zwart | 794 | 1132 |
| COR356Z | RVC-2003 NB 3 deurs | 2055 x 850 x 2055 | Inwendig wit - uitwendig zwart | 1241 | 1180 |
| COR356Z | RVC-2003 BB 3 deurs | 2055 x 850 x 2055 | Wit | 1241 | 1180 |
| COR356A | RVC-2003 NN 3 deurs | 2055 x 850 x 2055 | Zwart | 1241 | 1180 |

Vorraadkasten



ENERGY 700 PC

- Merk: Afinox
- Temperatuurbereik: -2°C / +7°C
- Geforceerd
- Afwerking: RVS
- Klimaatklasse: 5
- Roosters: per deur 3
- Ontdooiing: automatisch met dooiwaterverdamping
- Inclusief slot
- Standaard rechtsdraaiend | optie linksdraaiend
- Isolatie: 90 mm
- Elektronisch bedieningspaneel
- Gecoate verdamper
- Monoblok systeem
- Kantelbare machinepaneel
- Luchtconvector systeem
- Instelbare luchtvochtigheid 60%-90%
- RVS stelpoten
- Zelfsluitende deuren
- Met verwarmde deuren

| Artikelnr. | Omschrijving | B x D x H / mm | Gewicht / kg | Capaciteit / L | Opg. verm. / Watt |
|----------------|-------------------|-------------------|--------------|----------------|-------------------|
| MEKE101 | ENERGY 700 TN PV | 733 x 867 x 2090 | 139 | 700 | 120 |
| MEKE120 | ENERGY 1400 TN PV | 1466 x 867 x 2090 | 220 | 1400 | 175 |



ENERGY 1400

Artikelnr. Accessoires / opties

| | |
|-----------------|-----------------------------------------------|
| 1MEK02 | Geplastificeerd rooster, 2/1 GN, 530 x 650 mm |
| 1MLB028 | RVS rooster, 2/1 GN, 530 x 650 mm |
| 1MEKE001 | U-vormige RVS geleider, 2 nodig per etage |
| | Zwenkwielenset Energy 700 |
| | Zwenkwielenset Energy 1400 |

- Merk: Afinox
- Temperatuurbereik: -2°C / +7°C
- Geforceerd
- Afwerking: RVS
- Klimaatklasse: 5
- Zonder machine en ventiel
- Roosters: per deur 3
- Ontdooiing: automatisch met dooiwaterverdamping
- Inclusief slot
- Standaard rechtsdraaiend | optie linksdraaiend
- Isolatie: 90 mm
- Elektronisch bedieningspaneel
- Gecoate verdamper
- Monoblok systeem
- Kantelbare machinepaneel
- Luchtconvector systeem
- Instelbare luchtvochtigheid 60% of 90%
- RVS stelpoten
- Zelfsluitende glazen deuren

| Artikelnr. | Omschrijving | B x D x H / mm | Gewicht / kg | Capaciteit / L | Koellast bij -10°C Watt | Prijs / € |
|----------------|---------------------------|-------------------|--------------|----------------|-------------------------|--------------|
| MEKE105 | ENERGY 700R TN PV SPLIT | 733 x 867 x 2090 | 139 | 700 | 120 | 3.149 |
| MEKE125 | ENERGY 1400R TN 2PV SPLIT | 1466 x 867 x 2090 | 220 | 1400 | 175 | 5.249 |

Artikelnr. Accessoires / opties

| | | |
|-----------------|-----------------------------------------------|-----------|
| 1MEK02 | Geplastificeerd rooster, 2/1 GN, 530 x 650 mm | 24 |
| 1MEKE001 | U-vormige RVS geleider, 2 nodig per etage | 12 |
| 1MLB028 | RVS rooster, 2/1 GN, 530 x 650 mm | 53 |

1.2 Backbar



NRH-250

Backbar

Dichte deur



NRH-250

- Merk: Coreco
- Temperatuurbereik: +2°C / +8°C
- Geforceerd
- Afwerking: inwendig grijs staalplaat
- Klimaatklasse: 4

- Roosters: 2 per deur
- Ontdooiing: automatisch met dooiwaterverdamping
- Inclusief slot
- Onderhoudsvrije condensor
- Digitale regelaar

| Artikelnr. | Omschrijving | B x D x H / mm | Gewicht / kg | Capaciteit / L | Opg. verm. / Watt |
|----------------|-----------------|------------------|--------------|----------------|-------------------|
| COR001A | NRH 150 L zwart | 620 x 520 x 850 | 52 | 130 | 207 |
| COR002A | NRH 250 L zwart | 925 x 520 x 850 | 80 | 200 | 370 |
| COR003A | NRH 350 L zwart | 1375 x 520 x 850 | 100 | 305 | 370 |
| COR005A | NRH 150 LI RVS | 620 x 520 x 850 | 61 | 130 | 207 |
| COR006A | NRH 250 LI RVS | 925 x 520 x 850 | 83 | 200 | 370 |
| COR007A | NRH 350 LI RVS | 1375 x 520 x 850 | 116 | 305 | 370 |



NRH-I 350



FMR-250 MET LADEN EN OPSTAND

- Merk: Coreco
- Temperatuurbereik: -2°C/+8°C
- Geforceerd
- Afwerking: RVS | achterzijde gegalvaniseerd
- Klimaatklasse: 5
- Opstand: 100mm

- Roosters: 2 per deur
- Ontdooiing: automatisch
- Exclusief slot
- 2 ongekoelde lades boven machineruimte
- Machine rechts
- RVS stelpoten
- Ook leverbaar in zwart

| Artikelnr. | Omschrijving | B x D x H / mm | Gewicht / kg | Capaciteit / L | Opg. verm. / Watt |
|----------------|------------------|------------------------|--------------|----------------|-------------------|
| COR3301 | FMR-150- 2 deurs | 1465 x 600 x 1040/1134 | 89 | 325 | 211 |
| COR3302 | FMR-200- 3 deurs | 2005 x 600 x 1040/1134 | 106 | 504 | 249 |
| COR3303 | FMR-250- 4 deurs | 2545 x 600 x 1040/1134 | 123 | 684 | 289 |
| COR3304 | FMR-300- 5 deurs | 3070 x 600 x 1040/1134 | 140 | 86 | 304 |

| Artikelnr. | Accessoires / opties |
|----------------|------------------------------------------------------------|
| | 2 lades ipv deur |
| | 3 lades ipv deur |
| | Koffieprut lade ipv 2 ongekoelde lades boven machineruimte |
| | Koelmachine links |
| 1COR362 | Gepastificeerd rooster FMR 405x525, midden |
| 1COR363 | Gepastificeerd rooster FMR 405x460, eind |
| | Achterzijde RVS |



CRX 2

- Temperatuurbereik: +0°C/+8°C
- Geforceerd
- Klimaatklasse: 3
- Roosters: 2+1 stuks
- Dig. Thermostaat

- Incl. 2 stelpoten en 2 wielen
- Ontdooiing: automatisch
- Inclusief slot
- Incl. deur en temp. alarm
- RVS exterieur + handgreep

| Artikelnr. | Omschrijving | B x D x H / mm | Gewicht / kg | Capaciteit / L | Opg. verm. / Watt |
|----------------|------------------------|-----------------|--------------|----------------|-------------------|
| RW003CH | CRX 2, met dichte deur | 598 x 679 x 838 | 43 | 200 | 56 |

Backbar

Glasdeur



FMRV-250 MET OPSTAND

- Merk: Coreco
- Temperatuurbereik: -2°C/+8°C
- Geforceerd
- Afwerking: RVS | achterzijde gegalvaniseerd
- Klimaatklasse: 4
- Opstand: 100mm
- Roosters: 2 per deur
- Ontdooiing: automatisch
- Exclusief slot
- 2 ongekoelde lades boven machineruimte
- Machine rechts
- RVS stelpoten
- Ook leverbaar in zwart

| Artikelnr. | Omschrijving | B x D x H / mm | Gewicht / kg | Capaciteit / L | Opg. verm. / Watt |
|----------------|--------------------|------------------------|--------------|----------------|-------------------|
| COR3311 | FMRV- 150- 2 deurs | 1465 x 600 x 1040/1134 | 89 | 325 | 211 |
| COR3312 | FMRV- 200- 3 deurs | 2005 x 600 x 1040/1134 | 106 | 504 | 249 |
| COR3313 | FMRV- 250- 4 deurs | 2545 x 600 x 1040/1134 | 123 | 684 | 289 |
| COR3314 | FMRV- 350- 5 deurs | 3070 x 600 x 1040/1134 | 140 | 863 | 304 |

| Artikelnr. | Accessoires / opties |
|----------------|------------------------------------------------------------|
| | 2 lades ipv deur |
| | 3 lades ipv deur |
| | Koffieprut lade ipv 2 ongekoelde lades boven machineruimte |
| | Koelmachine links |
| 1COR362 | Geplastificeerd rooster FMR 405x525, midden |
| 1COR363 | Geplastificeerd rooster FMR 405x460, eind |
| | Achterzijde RVS |



ERH-I 250

- Merk: Coreco
- Temperatuurbereik: +2°C / +8°C
- Geforceerd
- Afwerking: inwendig grijs staalplaat
- Klimaatklasse: 4
- Voorzien van glasdeuren
- Roosters: 2 per deur
- Ontdooiing: automatisch met dooiwaterverdamping
- Inclusief slot
- Gecoate verdamper
- Digitale regelaar
- Onderhoudsvrije condensor

| Artikelnr. | Omschrijving | B x D x H / mm | Gewicht / kg | Capaciteit / L | Opg. verm. / Watt |
|----------------|-----------------|------------------|--------------|----------------|-------------------|
| COR015A | ERH 150 L zwart | 620 x 520 x 850 | 61 | 130 | 207 |
| COR016A | ERH 250 L zwart | 925 x 520 x 850 | 83 | 200 | 370 |
| COR017A | ERH 350 L zwart | 1375 x 520 x 850 | 116 | 305 | 370 |
| COR018A | ERH 150 LI RVS | 620 x 520 x 850 | 61 | 130 | 207 |
| COR019A | ERH 250 LI RVS | 925 x 520 x 850 | 83 | 200 | 370 |
| COR020A | ERH 350 LI RVS | 1375 x 520 x 850 | 116 | 305 | 370 |



ERH-350



CRXG 2

- Temperatuurbereik: +2°C/+8°C
- Geforceerd
- Klimaatklasse: 3
- Roosters: 2+1 stuks
- Dig. Thermostaat
- LED verlichting binnenkant
- Incl. 2 stelpoten en 2 wielen
- Ontdooiing: automatisch
- Inclusief slot
- Incl. deur en temp. alarm
- RVS exterieur + handgreep

| Artikelnr. | Omschrijving | B x D x H / mm | Gewicht / kg | Capaciteit / L | Opg. verm. / Watt |
|----------------|-----------------------|-----------------|--------------|----------------|-------------------|
| RW004CH | CRXG 2, met glas deur | 598 x 679 x 838 | 46,2 | 200 | 60 |

1.3 Drankenkoelers



SBEP 220

Drankenkoelers



SB-250

- Merk: Coreco
- Temperatuurbereik: -2°C/+8°C
- Geforceerd
- Afwerking: inwendig grijs staalplaat
- Klimaatklasse: 4

- Roosters: 2 per deur
- Ontdooiing: automatisch
- Exclusief slot
- Machine rechts
- Dichte deuren



SBI-150

| Artikelnr. | Omschrijving | B x D x H / mm | Gewicht / kg | Capaciteit / L | Opg. verm. / Watt |
|---------------|----------------------|----------------------|--------------|----------------|-------------------|
| COR100 | SB-150-2 deurs zwart | 1465 x 530 x 820/880 | 89 | 325 | 530 |
| COR110 | SB-200-3 deurs zwart | 2005 x 530 x 820/880 | 106 | 490 | 530 |
| COR120 | SB-250-4 deurs zwart | 2545 x 530 x 820/880 | 123 | 650 | 530 |
| COR130 | SBI-150-2 deurs RVS | 1465 x 530 x 820/880 | 89 | 325 | 530 |
| COR140 | SBI-200-3 deurs RVS | 2005 x 530 x 820/880 | 106 | 490 | 530 |
| COR150 | SBI-250-4 deurs RVS | 2545 x 530 x 820/880 | 123 | 650 | 530 |

| Artikelnr. | Accessoires / opties |
|------------|----------------------------|
| | 2 lades ipv deur SB model |
| | 2 lades ipv deur SBI model |



SB-150 met ladensecties



SBE-250

- Merk: Coreco
- Temperatuurbereik: -2°C/+8°C
- Geforceerd
- Afwerking: inwendig grijs staalplaat
- Klimaatklasse: 4
- Roosters: 2 per deur

- Ontdooiing: automatisch
- Exclusief slot
- LED verlichting met lichtschaakelaar
- Machine rechts
- Glas deuren

| Artikelnr. | Omschrijving | B x D x H / mm | Gewicht / kg | Capaciteit / L | Opg. verm. / Watt |
|---------------|-----------------------|----------------------|--------------|----------------|-------------------|
| COR160 | SBE-150-2 deurs zwart | 1465 x 530 x 820/880 | 100 | 325 | 530 |
| COR170 | SBE-200-3 deurs zwart | 2005 x 530 x 820/880 | 125 | 490 | 530 |
| COR180 | SBE-250-4 deurs zwart | 2545 x 530 x 820/880 | 150 | 650 | 530 |
| COR190 | SBIE-150-2 deurs RVS | 1465 x 530 x 820/880 | 100 | 325 | 530 |
| COR200 | SBIE-200-3 deurs RVS | 2005 x 530 x 820/880 | 125 | 490 | 530 |
| COR210 | SBIE-250-4 deurs RVS | 2545 x 530 x 820/880 | 150 | 650 | 530 |



SBIE-250

Drankenkoelers



SBP-220



SBIP-170

- Merk: Coreco
- Temperatuurbereik: -2°C/+8°C
- Geforceerd
- Afwerking: inwendig grijs staalplaat
- Klimaatklasse: 4
- Zonder koelmachine en ventiel
- Roosters: 2 per deur
- Ontdooiing: automatisch
- Exclusief slot
- LED verlichting met lichtschakelaar
- Dichte deuren

| Artikelnr. | Omschrijving | B x D x H / mm | Gewicht / kg | Capaciteit / L | Opg. verm. / Watt |
|---------------|-----------------------|----------------------|--------------|----------------|-------------------|
| COR220 | SBP-120-2 deurs zwart | 1165 x 530 x 820/880 | 80 | 325 | 485 |
| COR230 | SBP-170-3 deurs zwart | 1705 x 530 x 820/880 | 97 | 490 | 485 |
| COR240 | SBP-220-4 deurs zwart | 2245 x 530 x 820/880 | 115 | 650 | 485 |
| COR250 | SBIP-120-2 deurs RVS | 1165 x 530 x 820/880 | 80 | 325 | 485 |
| COR260 | SBIP-170-3 deurs RVS | 1705 x 530 x 820/880 | 97 | 490 | 485 |
| COR270 | SBIP-220-4 deurs RVS | 2245 x 530 x 820/880 | 115 | 650 | 485 |

Artikelnr. Accessoires / opties

2 lades ipv deur SB model

2 lades ipv deur SBI model



SBIEP-150



SBEP 170

- Merk: Coreco
- Temperatuurbereik: -2°C/+8°C
- Geforceerd
- Afwerking: inwendig grijs staalplaat
- Klimaatklasse: 4
- Zonder koelmachine en ventiel
- Roosters: 2 per deur
- Ontdooiing: automatisch
- Exclusief slot
- LED verlichting met lichtschakelaar
- Glasdeuren

| Artikelnr. | Omschrijving | B x D x H / mm | Gewicht / kg | Capaciteit / L | Opg. verm. / Watt |
|---------------|------------------------|----------------------|--------------|----------------|-------------------|
| COR280 | SBEP-120-2 deurs zwart | 1165 x 530 x 820/880 | 80 | 325 | 485 |
| COR290 | SBEP-170-3 deurs zwart | 1705 x 530 x 820/880 | 97 | 490 | 485 |
| COR300 | SBEP-220-4 deurs zwart | 2245 x 530 x 820/880 | 115 | 650 | 485 |
| COR310 | SBIEP-120-2 deurs RVS | 1165 x 530 x 820/880 | 80 | 325 | 485 |
| COR320 | SBIEP-170-3 deurs RVS | 1705 x 530 x 820/880 | 97 | 490 | 485 |
| COR330 | SBIEP-220-4 deurs RVS | 2245 x 530 x 820/880 | 115 | 650 | 485 |

1.4 Wijnkasten



VENERE WN

Wijnkasten



ERHW

- Merk: Coreco
- Temperatuurbereik: +2°C/+18°C
- Geforceerd
- Afwerking: inwendig grijs gecoate staalplaat / uitwendig zwart gecoate staalplaat
- Klimaatklasse: 4
- Roosters: 4
- Ontdooiing: automatisch met dooiwaterverdamping
- Inclusief slot
- Onderhoudsvrije condensor
- LED verlichting
- Digitale regelaar

| Artikelnr. | Omschrijving | B x D x H / mm | Gewicht / kg | Capaciteit / L | Opg. verm. / Watt |
|----------------|--------------|------------------|--------------|----------------|-------------------|
| COR015W | ERHW 150 | 620 x 520 x 850 | 61 | 130 | 179 |
| COR016W | ERHW 250 | 925 x 520 x 850 | 83 | 200 | 321 |
| COR017W | ERHW 350 | 1375 x 520 x 850 | 116 | 305 | 330 |



ERHWS

- Merk: Coreco
- Temperatuurbereik: +2°C/+18°C
- Geforceerd
- Afwerking: inwendig grijs gecoate staalplaat / uitwendig zwart gecoate staalplaat
- Klimaatklasse: 4
- Schuifdeuren
- Roosters: 4
- Ontdooiing: automatisch met dooiwaterverdamping
- Exclusief slot
- Onderhoudsvrije condensor
- LED verlichting
- Digitale regelaar

| Artikelnr. | Omschrijving | B x D x H / mm | Gewicht / kg | Capaciteit / L | Opg. verm. / Watt |
|-----------------|--------------|------------------|--------------|----------------|-------------------|
| COR016SW | ERHWS 250 | 925 x 520 x 850 | 83 | 200 | 260 |
| COR017SW | ERHWS 350 | 1375 x 520 x 850 | 116 | 305 | 330 |



VENERE WN

- Merk: Framec
- Temperatuurbereik: +2°C/+18°C
- Mono en multi temperatuur instelling
- Statisch
- Afwerking: zwart gecoate staalplaat
- Klimaatklasse: 4
- Voorzien van 4 wielen en 2 stelpoten
- Roosters: 4
- Ontdooiing: automatisch
- Inclusief slot
- Onderhoudsvrije condensor
- 2x Verticale LED verlichting
- Digitale regelaar
- 3 Zijden glas

| Artikelnr. | Omschrijving | B x D x H / mm | Gewicht / kg | Capaciteit / L | Opg. verm. / Watt |
|--------------|----------------|------------------|--------------|----------------|-------------------|
| FM758 | VENERE WN WIJN | 668 x 773 x 2000 | 142 | 317 | 275 |



SOMMELIER 400

- Merk: Mondial
- Temperatuurbereik: +5°C/+18°C
- Mono temperatuur instelling
- Statisch
- Afwerking: zwart gecoate staalplaat
- Klimaatklasse: 4
- Voorzien van 2 stelpoten
- Roosters: 5 stuks (hout)
- Ontdooiing: automatisch
- Inclusief slot
- Onderhoudsvrije condensor
- Horizontale LED verlichting
- Digitale regelaar

| Artikelnr. | Omschrijving | B x D x H / mm | Gewicht / kg | Capaciteit / L | Opg. verm. / Watt |
|--------------|--------------------|------------------|--------------|----------------|-------------------|
| FM770 | SOMMELIER 400 WIJN | 600 x 610 x 1952 | 76 | 363 | 130 |

Artikelnr. Accessoires / opties

- 1FB016** Houten rek Sommelier Wide
- 1FB017** Houten rek Sommelier Narrow

1.5 Koelkasten



USSD 300 SD

- Temperatuurbereik: +3°C/+7°C
- Statisch
- Afwerking: wit
- Klimaatklasse: T
- Geschikt voor branding
- Isolatie: 60mm
- Ontdooiing: handmatig
- Exclusief slot
- Exclusief mandenset
- Inclusief stevige zwenkwielen

| <i>Artikelnr.</i> | <i>Omschrijving</i> | <i>B x D x H / mm</i> | <i>Gewicht / kg</i> | <i>Capaciteit / L</i> | <i>Opg. verm. / Watt</i> |
|-------------------|---------------------|-----------------------|---------------------|-----------------------|--------------------------|
| TEF810 | USS 300 SD | 1010 x 629 x 892 | 298 | 52 | 230 |



2 Vrieskasten & vrieskisten

Het assortiment van Veld biedt voor iedere situatie de juiste vriescapaciteit. Door de vele opties en accessoires kunt u de kisten volledig inrichten naar de wensen van uw klant. Zo zijn de meeste vrieskisten bijvoorbeeld zeer geschikt om, naast het bewaren van verpakte producten, in te zetten als schepijsvitriene. Hiermee wordt het verkopen van schepijs zeer laagdrempelig. De vrieskisten met schuifdeksel kunnen eenvoudig ingezet worden als direct verkoopmeubel.

Doordat de modellen vrieskasten grotendeels van dezelfde lijn zijn als de koelkasten uit hoofdstuk 1 kunnen ze goed gecombineerd worden. Eenheid in de ingerichte keuken wordt zo gewaarborgd.

De vrieskasten en vrieskisten kunnen bij Veld volledig bestickerd worden en voorzien van verlichting. Meer informatie hierover vindt u voorin deze catalogus.

- 2.1 Voorraadkasten
 - 2.1.1 Dichte deur
 - 2.1.2 Glasdeur
- 2.2 Vrieskisten met klapdeksel
- 2.3 Vrieskisten met dichte schuifdeksel
- 2.4 Vrieskisten met glazen schuifruit
 - 2.4.1 Gebogen schuifruit
 - 2.4.2 Vlakke schuifruit
- 2.5 Countertops
- 2.6 Mobiele apparatuur

2.1 Voorraadkasten



ENERGY 1400 PC

Dichte deur

- Merk: Mondial
- Temperatuurbereik: -18°C /-25°C
- Statisch
- Afwerking: inwendig wit staalplaat
Uitwendig wit staalplaat of RVS
- Klimaatklasse: 5
- Roosters: 6
- Ontdooiing: handmatig
- Inclusief slot
- Onderhoudsvrije condensor en blokverdamer
- Anti-bacterieel behandeld
- Standaard rechtsdraaiend | linksdraaiend optie

| Artikelnr. | Omschrijving | B x D x H / mm | Gewicht / kg | Capaciteit / L | Opg. verm. / Watt |
|--------------|---------------------------|------------------|--------------|----------------|-------------------|
| FM859 | KIC N 40 WIT Light Touch | 600 x 620 x 1882 | 70 kg | 330 | 145 |
| FM860 | KIC NX 40 RVS Light Touch | 600 x 620 x 1882 | 70 kg | 330 | 145 |
| FM852 | KIC N 60 WIT Light Touch | 775 x 730 x 1882 | 101 kg | 530 | 280 |
| FM853 | KIC NX 60 RVS Light Touch | 775 x 730 x 1882 | 101 kg | 530 | 280 |

| Artikelnr. | Accessoires / opties |
|----------------|-----------------------------------------------------------------------------------------------------|
| 1FM0110 | Geplastificeerd rooster PV40, 515x400 mm |
| 1FM803 | Geplastificeerd rooster PV60, 650x530 mm |
| 1FM8219 | Omdraaiset voor linksdraaiende deur Draairichting deur aanpassen naar linksdraaiend (in Groenlo) |



KIC NX 60 RVS

Vorraadkasten

- Merk: Mondial
- Temperatuurbereik: -10°C/-25°C
- N en NX statisch | NVX geforceerd
- Afwerking: N wit staalplaat | NX en NVX RVS
- Klimaatklasse: 5
- Standaard rechtsdraaiend
- Roosters: 5 (530x650mm)
- Ontdooiing: handmatig
- Inclusief slot
- Isolatie: 90mm
- Onderhoudsvrije condensor
- Open deur alarm

| Artikelnr. | Omschrijving | B x D x H / mm | Gewicht / kg | Bruto capaciteit / liter | Opg. verm. / Watt |
|---------------|--------------|------------------|--------------|--------------------------|-------------------|
| FM855 | STARK N | 730 x 957 x 1985 | 137 | 600 | 380 |
| FM8550 | STARK NX | 730 x 957 x 1985 | 137 | 600 | 380 |
| FM8555 | STARK NVX | 730 x 957 x 1985 | 137 | 600 | 380 |

| Artikelnr. | Accessoires / opties |
|----------------|----------------------------------------------------------------------------|
| 1FM8041 | Geplastificeerd rooster Stark, 530x650 mm |
| 1FM8042 | Rail, rechts voor extra rooster STARK N |
| 1FM8043 | Rail, links voor extra rooster STARK N |
| 1FM8220 | Omdraaiset voor linksdraaiende deur STARK N |
| 1FM8046 | Meerprijs Kit Pastry (4 andere staanders + 20rails) |
| 1FM8047 | Meerprijs Kit Gelato wit (4 extra roosters met bijbehorende bevestiging) |
| 1FM8048 | Meerprijs Kit Gelato grijs (4 extra roosters met bijbehorende bevestiging) |
| | Draairichting deur aanpassen naar linksdraaiend (in Groenlo) |



STARK NX

Vorraadkasten



FROSTY 700

- Merk: AFINOX
- Temperatuurbereik: -10°C / -20°C
- Geforceerd
- Afwerking: inwendig aluminium
- Klimaatklasse: 5
- Roosters: per deur 3

- Ontdooiing: automatisch met dooiwaterverdamping
- Inclusief slot
- Isolatie: 90 mm
- Electronisch bedieningspaneel
- Gecoate verdamper
- Monoblok systeem
- 700: standaard rechtsdraaiend | optie linksdraaiend



FROSTY 1400

Uitwendig 'NONE FINGERPRINT' uitgevoerd in een, van speciale coating voorziene, metaalplaat met beschermende filmlaag in RVS look.

| Artikelnr. | Omschrijving | B x D x H / mm | Gewicht / kg | Bruto capaciteit / liter | Opg. verm. / Watt |
|------------------|----------------|-------------------|--------------|--------------------------|-------------------|
| FROST07BT | FROSTY 700 BT | 733 x 839 x 2090 | 119 | 700 | 526 |
| FROST14BT | FROSTY 1400 BT | 1466 x 839 x 2090 | 140 | 1400 | 526 |



| Artikelnr. | Accessoires / opties |
|-----------------|-------------------------------------------|
| 1MEKE001 | U-vormige RVS geleider, 2 nodig per etage |
| 1MEK02 | Geplastificeerd rek GN 2/1 530x650, grijs |
| | Set wielen Frosty 700 |
| | Set wielen Frosty 1400 |



ARTIC 700

- Merk: AFINOX
- Temperatuurbereik: -10°C / -24°C
- Geforceerd
- Afwerking: RVS (onder- en achterkant verzinkt)
- Klimaatklasse: 5
- Roosters: per deur 3
- Ontdooiing: automatisch met dooiwaterverdamping

- Inclusief slot
- Isolatie: 90 mm
- Electronisch bedieningspaneel
- Gecoate verdamper
- Monoblok systeem
- Zelfsluitende deuren
- 700: standaard rechtsdraaiend | optie linksdraaiend



ARTIC 1400

| Artikelnr. | Omschrijving | B x D x H / mm | Gewicht / kg | Bruto capaciteit / liter | Opg. verm. / Watt |
|-----------------|---------------|-------------------|--------------|--------------------------|-------------------|
| ARTIC010 | ARTIC 700 BT | 733 x 839 x 2090 | 147 | 700 | 526 |
| ARTIC060 | ARTIC 1400 BT | 1466 x 839 x 2090 | 240 | 1400 | 526 |

| Artikelnr. | Accessoires / opties |
|-----------------|------------------------------------------------------------------|
| 1MEKE001 | U-vormige RVS geleider per stuk (2 nodig per etage) |
| 1MEK02 | Geplastificeerd rek GN 2/1 530x650, grijs |
| | Pastry Kit Artic 700, staanders zonder geleiders voor EN600x400 |
| | Pastry Kit Artic 1400, staanders zonder geleiders voor EN600x400 |
| | L-vormige geleiders voor de Pastry Kit (2 nodig per etage) |
| | Set wielen Artic 700 |
| | Set wielen Artic 1400 |



Vorraadkasten



ARTIC 700

- Merk: Afinox
- Temperatuurbereik: -10°C / -24°C
- Geforceerd
- Afwerking: RVS (onder- en achterkant verzinkt)
- Klimaatklasse: 5
- Zonder machine en ventiel
- Roosters: per deur 3
- Ontdooiing: automatisch met dooiwaterverdamping
- Inclusief slot
- Isolatie: 90 mm
- Electronisch bedieningspaneel
- Gecoate verdamper
- Monoblok systeem
- Zelfsluitende deuren
- 700: standaard rechtsdraaiend | optie linksdraaiend

Uitwendig 'NONE FINGERPRINT' uitgevoerd in een, van speciale coating voorziene, metaalplaat met beschermende filmlaag in RVS look.



ARTIC 1400

| Artikelnr. | Omschrijving | B x D x H / mm | Gewicht / kg | Bruto capaciteit / liter | Opg. verm. / Watt |
|-----------------|----------------|-------------------|--------------|--------------------------|-------------------|
| ARTIC015 | ARTIC 700R BT | 733 x 839 x 2090 | 147 | 700 | 526 |
| ARTIC065 | ARTIC 1400R BT | 1466 x 839 x 2090 | 240 | 1400 | 526 |



| Artikelnr. | Accessoires / opties |
|-----------------|-------------------------------------------------------------------------------|
| 1MEKE001 | U-vormige RVS geleider per stuk (2 nodig per etage) |
| 1MEK02 | Geplastificeerd rek GN 2/1 530x650, grijs |
| | Pastry Kit Artic 700, staanders zonder geleiders voor EN600x400 (af fabriek) |
| | Pastry Kit Artic 1400, staanders zonder geleiders voor EN600x400 (af fabriek) |
| 1MEKE002 | L-vormige geleiders voor de Pastry Kit (2 nodig per etage) |



ENERGY 700 PV

- Merk: Afinox
- Temperatuurbereik: -10°C / -24°C
- Geforceerd
- Afwerking: RVS
- Klimaatklasse: 5
- Roosters: per deur 3
- Ontdooiing: automatisch met dooiwaterverdamping
- Inclusief slot
- Isolatie: 90 mm
- Electronisch bedieningspaneel
- Gecoate verdamper
- Monoblok systeem
- Kantelbare machinepaneel
- RVS stelpoten
- Zelfsluitende deuren
- 700: standaard rechtsdraaiend | optie linksdraaiend

| Artikelnr. | Omschrijving | B x D x H / mm | Gewicht / kg | Bruto capaciteit / liter | Opg. verm. / Watt |
|----------------|-------------------|-------------------|--------------|--------------------------|-------------------|
| MEKE050 | ENERGY 700 BT PC | 733 x 847 x 2090 | 147 | 700 | 526 |
| MEKE060 | ENERGY 1400 BT PC | 1466 x 847 x 2090 | 243 | 1400 | 526 |



ENERGY 1400 PC

| Artikelnr. | Accessoires / opties |
|-----------------|-----------------------------------------------|
| 1MEK02 | Geplastificeerd rooster, 2/1 GN, 530 x 650 mm |
| 1MLB028 | RVS rooster, 2/1 GN, 530 x 650 mm |
| 1MEKE001 | U-vormige RVS geleider, 2 nodig per etage |
| | Zwenkwielenset Energy 700 |
| | Zwenkwielenset Energy 1400 |

Vorraadkasten

2.1



ENERGY 1400 PC

- Merk: Afinox
- Temperatuurbereik: -10°C / -24°C
- Geforceerd
- Afwerking: RVS
- Klimaatklasse: 5
- Zonder machine en ventiel
- Roosters: per deur 3
- Ontdooiing: automatisch met dooiwaterverdamping
- Inclusief slot
- Isolatie: 90 mm
- Electronisch bedieningspaneel
- Gecoate verdamper
- Monoblok systeem
- Kantelbare machinepaneel
- Luchtconvector systeem
- RVS stelpoten
- Zelfsluitende deuren
- Standaard rechtsdraaiend | optie linksdraaiend

| Artikelnr. | Omschrijving | B x D x H / mm | Gewicht / kg | Bruto capaciteit / liter | Opg. verm. / Watt |
|----------------|---------------------------|-------------------|--------------|--------------------------|-------------------|
| MEKE055 | ENERGY 700R BT PC SPLIT | 733 x 847 x 2090 | 147 | 700 | 526 |
| MEKE065 | ENERGY 1400R BT 2PC SPLIT | 1466 x 847 x 2090 | 243 | 1400 | 526 |

Artikelnr. Accessoires / opties

| | |
|-----------------|-----------------------------------------------|
| 1MEK02 | Geplastificeerd rooster, 2/1 GN, 530 x 650 mm |
| 1MEKE001 | U-vormige RVS geleider, 2 nodig per etage |
| 1MLB028 | RVS rooster, 2/1 GN, 530 x 650 mm |



ENERGY 700 PASTRY

- Merk: Afinox
- Temperatuurbereik: -10°C / -24°C
- Geforceerd
- Afwerking: RVS
- Klimaatklasse: 5
- 20 sets rails
- Ontdooiing: automatisch met dooiwaterverdamping
- Inclusief slot
- Isolatie: 90 mm
- Electronisch bedieningspaneel
- Monoblock systeem
- Kantelbare machinepaneel
- Luchtconvector systeem
- RVS stelpoten
- Zelfsluitende deuren
- Standaard rechtsdraaiend | optie linksdraaiend

Speciaal voor het bewaren van gebak.

| Artikelnr. | Omschrijving | B x D x H / mm | Gewicht / kg | Bruto capaciteit / liter | Opg. verm. / Watt |
|----------------|-------------------------|-------------------|--------------|--------------------------|-------------------|
| MEKE250 | ENERGY 700 BT PC PASTRY | 733 x 847 x 2090 | 147 | 700 | 526 |
| MEKE350 | ENERGY 900 BT PC PASTRY | 803 x 1019 x 2090 | 164 | 900 | 526 |

Artikelnr. Accessoires / opties

| | |
|-----------------|---------------------------------------------------------------|
| | Zwenkwielenset Energy 700 |
| | Zwenkwielenset Energy 900 |
| 1MEKE002 | L-vormige rail Energy 700 Pastry per stuk (2 nodig per etage) |
| 1MEKE003 | L-vormige rail Energy 900 Pastry per stuk (2 nodig per etage) |
| 1MEKE004 | Schaal 400x600x20mm, aluminium |
| 1TRK001 | Rek 400x600, RVS |
| 1MKT007 | Versterkt rek 600x800, RVS |





ENERGY 700 GEL



2 VRIESKASTEN & VRIESKISTEN

2022/2023

Vorraadkasten

- Merk: Afinox
- Temperatuurbereik: -10°C /-24°C
- Geforceerd
- Afwerking: RVS
- Klimaatklasse: 5
- Roosters: 7
- Standaard rechtsdraaiend | optie linksdraaiend
- Ontdooiing: automatisch met dooiwaterverdamping
- Inclusief slot
- Isolatie: 90 mm CFC en HCFC vrij
- Uitgevoerd met een luchtkanaal voor gelijkmatige verdeling van de kou
- RVS stelpoten
- Afgeronde binnenhoeken (HACCP)

Speciaal voor het bewaren van schepijs.

| Artikelnr. | Omschrijving | B x D x H / mm | Gewicht / kg | Bruto capaciteit / liter | Opg. verm. / Watt |
|----------------|----------------------|-------------------|--------------|--------------------------|-------------------|
| MEKE450 | ENERGY 700 PC BT GEL | 733 x 847 x 2090 | 147 | 28 x 5 | 526 |
| MEKE550 | ENERGY 900 PC BT GEL | 803 x 1019 x 2090 | 164 | 49 x 5 | 526 |

| Artikelnr. | Accessoires / opties |
|-----------------|---------------------------------------------------------------|
| | Zwenkwielenset Energy 700 |
| | Zwenkwielenset Energy 900 |
| 1MEKE002 | L-vormige rail Energy 700 Pastry per stuk (2 nodig per etage) |
| 1MEKE003 | L-vormige rail Energy 900 Pastry per stuk (2 nodig per etage) |
| 1MEKE004 | Schaal 400x600x20mm, aluminium |
| 1TRK001 | Rek 400x600, RVS |
| 1MKT007 | Versterkt rek 600x800, RVS |



CH600 N WIT

- Merk Mondial
- Temperatuurbereik: -18°C /-25°C
- Geforceerde uitvoering
- Uitwendig in wit gelamineerd plaatstaal of RVS
- Inwendig wit geplastificeerd, anti-bacterieel behandeld
- Klimaatklasse: 4
- Bij toepassen van 9 roosters is er een bruikbare ruimte voor 58 stuks 5 liter bak
- Handmatige ontdooiing
- Onderhoudsvrije condensor
- Afsluitbaar
- Digitale thermostaat met uitlezing
- Inclusief over-onderdrukventiel
- 2 stelpoten aan voorzijde, rolletjes aan achterzijde
- Interne airconverter voor stabiele temperatuur in gehele kast
- Standaard voorzien van 5 roosters

Speciaal ontworpen voor het bewaren van schepijs.

| Artikelnr. | Omschrijving | B x D x H / mm | Gewicht / kg | Capaciteit / L | Opg. verm. / Watt |
|--------------|-----------------------|------------------|--------------|----------------|-------------------|
| FM642 | CH600 N- WIT- 2/1 GN | 670 x 882 x 1945 | 141 | 600 | 380 |
| FM644 | CH600 NX- RVS- 2/1 GN | 670 x 882 x 1945 | 141 | 600 | 380 |

| Artikelnr. | Accessoires / opties |
|-----------------|-------------------------------------------------------------------------|
| | Deur linksdraaiend maken (in Groenlo), hiervoor is een omdraaiset nodig |
| 1FM0111 | Wit geplastificeerd rooster 2/1 GN, 530 x 650 mm voor de N |
| 1FM01109 | Grijs rooster 2/1 GN, 530x650 voor de NX |
| 1FM01111 | Rechter rail voor extra roosters |
| 1FM01110 | Linker rail voor extra roosters |



COMPATTO 700 BT S

- Merk: Afinox
- Temperatuurbereik: -10°C /-24°C
- Geforceerd
- Capaciteit: 441 liter
- Klimaatklasse: 5
- Afwerking: RVS
- RVS poten (wielen optioneel)
- Opg. Vermogen: 413 Watt
- Deur rechtsdr. (omkeerbaar)
- Incl. 3 roosters (530 x 650 mm), GN2/1
- Ontdooiing: automatisch met dooiwaterverdamping
- Bodem, achter- en bovenzijde gegalvaniseerd

Speciaal ontworpen als bijpassende vrieskast voor Linear werkbanken

| Artikelnr. | Omschrijving | B x D x H / mm | Gewicht / kg |
|----------------|-------------------|------------------|--------------|
| MEK4110 | COMPATTO 700 BT S | 767 x 655 x 2090 | 110 |

Vorraadkasten

Glasdeur



ICE PLUS N60



ICE PLUS N40

- Merk: Mondial
- Temperatuurbereik: -18°C /-25°C
- Statisch
- Afwerking: inwendig wit geplastificeerd | uitwendig wit staalplaat
- Klimaatklasse: 4

- Roosters: 6 (N40 515x400 mm | N60 650x530 mm)
- Ontdooiing: handmatig
- Slot (optioneel)
- Anti-bacterieel behandeld
- Standaard rechtsdraaiend | linksdraaiend optie

| Artikelnr. | Omschrijving | B x D x H / mm | Gewicht / kg | Capaciteit / L | Opg. verm. / Watt |
|--------------|-----------------------|------------------|--------------|----------------|-------------------|
| FM861 | ICE PLUS N 40 WIT (R) | 600 x 620 x 1880 | 95 | 360 | 479 |
| FM862 | ICE PLUS N 60 WIT (R) | 775 x 730 x 1880 | 127 | 580 | 770 |



EVA 360 NS

- Merk: Framec
- Temperatuurbereik: -15°C /-25°C
- Statisch
- Afwerking: inwendig wit ABS | uitwendig wit staalplaat
- Klimaatklasse: 4
- Roosters: 5 (530x346mm)

- Ontdooiing: handmatig
- Exclusief slot
- Isolatie: 60mm
- LED verlichting binnenkant
- Incl. Lichtkap (canopy)
- Onderhoudsvrije condensor
- Standaard rechts

| Artikelnr. | Omschrijving | B x D x H / mm | Gewicht / kg | Capaciteit / L | Opg. verm. / Watt |
|----------------|-----------------|------------------|--------------|----------------|-------------------|
| EVA0100 | EV 360 NS | 668 x 685 x 1990 | 120 | 403 | 590 |
| EVA0110 | EV 360 NS links | 668 x 685 x 1990 | 120 | 403 | 590 |



EV 360 NS / ES

- Merk: Framec
- Temperatuurbereik: -15°C /-25°C
- Statisch
- Afwerking: inwendig wit ABS | uitwendig wit staalplaat
- Klimaatklasse: 4
- Roosters: 5 (530x346mm)
- Ontdooiing: handmatig

- Exclusief slot
- Isolatie: 60mm
- LED verlichting binnenkant
- Incl. lichtkap (canopy)
- Anti-condensdeur
- Onderhoudsvrije condensor
- Hoog rendement compressor en ventilator
- Laag emissie glas

| Artikelnr. | Omschrijving | B x D x H / mm | Gewicht / kg | Capaciteit / L | Opg. verm. / Watt |
|---------------|--------------------|------------------|--------------|----------------|-------------------|
| EVA015 | EV 360 NS/ES | 668 x 685 x 1990 | 123 | 403 | 380 |
| EVA016 | EV 360 NS/ES links | 668 x 685 x 1990 | 123 | 403 | 380 |



EV 430 NV

- Merk: Framec
- Temperatuurbereik: -15°C /-25°C
- Geforceerd
- Afwerking: inwendig wit ABS
Uitwendig wit staalplaat
- Klimaatklasse: 4
- Roosters: 5 (530x346mm)

- Ontdooiing: automatisch met dooiwaterverdamping
- Exclusief slot
- Isolatie: 60mm
- LED verlichting binnenkant
- Incl. lichtkap (canopy)
- Onderhoudsvrije condensor
- Standaard rechtsdraaiend

| Artikelnr. | Omschrijving | B x D x H / mm | Gewicht / kg | Capaciteit / L | Opg. verm. / Watt |
|----------------|-----------------|-------------------|--------------|----------------|-------------------|
| EVA0330 | EV 430 NV | 668 x 685 x 1990 | 123 | 403 | 750 |
| EVA0340 | EV 430 NV links | 668 x 685 x 1990 | 123 | 403 | 750 |
| EVA0550 | EV 1100 NV | 1340 x 752 x 1990 | 263 | 1047 | 1850 |



EV 1100 NV

Artikelnr. Accessoires / opties

| | |
|----------------|---------------------------------------------------------|
| 5613482 | Geplastificeerd rooster EV 430 (530x346mm) |
| 561335 | Geplastificeerd rooster EV 1100 (592x445mm) rechterkant |
| 561336 | Geplastificeerd rooster EV 1100 (592x445mm) linkerkant |
| 561351 | Haakjes voor rooster (4 nodig per rooster) |
| 1A7011 | Barcode strips voor roosters |

Vorraadkasten



EV 430 NV/ES

- Merk: Framec
- Temperatuurbereik: -15°C/-25°C
- Geforceerd
- Afwerking: inwendig wit ABS | uitwendig wit staalplaat
- Klimaatklasse: 4
- Roosters: 5 per deur
- Ontdooiing: automatisch
- Exclusief slot
- Isolatie: 60mm
- LED verlichting binnenkant
- Incl. lichtkap (canopy)
- Anti-condensdeur
- Onderhoudsvrije condensor
- Hoog rendement compressor en ventilator
- Laag emissie glas

| Artikelnr. | Omschrijving | B x D x H / mm | Gewicht / kg | Capaciteit / L | Opg. verm. / Watt |
|----------------|--------------------|----------------|--------------|----------------|-------------------|
| EVA0350 | EV 430 NV/ES | 668x685x1990 | 128 | 403 | 580 |
| EVA0360 | EV 430 NV/ES links | 668x685x1990 | 128 | 403 | 580 |
| EVA0551 | EV 1100 NV/ES | 1346x765x1990 | 250 | 1047 | 1200 |



EV 1100 NV/ES

| Artikelnr. | Accessoires / opties |
|----------------|---------------------------------------------------------|
| 5613482 | Geplastificeerd rooster EV 430 (530x346mm) |
| 561335 | Geplastificeerd rooster EV 1100 (592x445mm) rechterkant |
| 561336 | Geplastificeerd rooster EV 1100 (592x445mm) linkerkant |
| 561351 | Haakjes voor rooster (4 nodig per rooster) |
| 1A7011 | Barcode strips voor roosters |



CVC-2003-NN

- Merk: Coreco
- Temperatuurbereik: -25°C/-18°C
- Geforceerd
- Klimaatklasse: N
- Roosters: 4 etages
- Ontdooiing: automatisch
- Exclusief slot
- LED verlichting binnenkant
- Digitale regelaar

| Artikelnr. | Omschrijving | B x D x H / mm | Afwerking | Capaciteit / L | Opg. verm. / Watt |
|----------------|---------------------|-------------------|--------------------------------|----------------|-------------------|
| COR3522 | CVC-751 NB 1 deur | 680 x 850 x 2055 | Inwendig wit - uitwendig zwart | 346 | 791 |
| COR3521 | CVC-751 BB 1 deur | 680 x 850 x 2055 | Wit | 346 | 791 |
| COR3520 | CVC-751 NN 1 deur | 680 x 850 x 2055 | Zwart | 346 | 791 |
| COR3556 | CVC-1002 NB 2 deurs | 1370 x 850 x 2055 | Inwendig wit - uitwendig zwart | 794 | 1215 |
| COR3557 | CVC-1002 BB 2 deurs | 1370 x 850 x 2055 | Wit | 794 | 1215 |
| COR3558 | CVC-1002 NN 2 deurs | 1370 x 850 x 2055 | Zwart | 794 | 1215 |
| COR357Z | CVC-2003 NB 3 deurs | 2055 x 850 x 2055 | Inwendig wit - uitwendig zwart | 1241 | 1749 |
| COR357 | CVC-2003 BB 3 deurs | 2055 x 850 x 2055 | Wit | 1241 | 1749 |
| COR357A | CVC-2003 NN 3 deurs | 2055 x 850 x 2055 | Zwart | 1241 | 1749 |

Vorraadkasten

2.1



ENERGY 700 PV

- Merk: Afinox
- Temperatuurbereik: -10°C /-24°C
- Geforceerd
- Afwerking: RVS
- Klimaatklasse: 5
- Roosters: per deur 3
- Ontdooiing: automatisch met dooiwaterverdamping
- Inclusief slot
- Isolatie: 90 mm
- Electronisch bedieningspaneel
- Gecoate verdamper
- Monoblok systeem
- Kantelbare machinepaneel
- Luchtconvector systeem
- RVS stelpoten
- Zelfsluitende deuren
- Standaard rechtsdraaiend | optie linksdraaiend

| Artikelnr. | Omschrijving | B x D x H / mm | Gewicht / kg | Bruto capaciteit / liter | Opg. verm. / Watt |
|----------------|-------------------|-------------------|--------------|--------------------------|-------------------|
| MEKE150 | ENERGY 700 BT PV | 733 x 847 x 2090 | 147 | 700 | 526 |
| MEKE160 | ENERGY 1400 BT PV | 1466 x 847 x 2090 | 243 | 1400 | 526 |

| Artikelnr. | Accessoires / opties |
|-----------------|-----------------------------------------------|
| 1MEK02 | Geplastificeerd rooster, 2/1 GN, 530 x 650 mm |
| 1MLB028 | RVS rooster, 2/1 GN, 530 x 650 mm |
| 1MEKE001 | U-vormige RVS geleider, 2 nodig per etage |
| | Zwenkwielenset Energy 700 |
| | Zwenkwielenset Energy 1400 |



ENERGY 1400 PV

- Merk: Afinox
- Temperatuurbereik: -10°C /-24°C
- Geforceerd
- Afwerking: RVS
- Klimaatklasse: 5
- Zonder machine, zonder ventiel
- Roosters: per deur 3
- Ontdooiing: automatisch met dooiwaterverdamping
- Inclusief slot
- Isolatie: 90 mm
- Electronisch bedieningspaneel
- Gecoate verdamper
- Monoblok systeem
- Kantelbare machinepaneel
- Luchtconvector systeem
- RVS stelpoten
- Zelfsluitende deuren
- Standaard rechtsdraaiend | optie linksdraaiend

| Artikelnr. | Omschrijving | B x D x H / mm | Gewicht / kg | Bruto capaciteit / liter | Opg. verm. / Watt |
|----------------|---------------------|-------------------|--------------|--------------------------|-------------------|
| MEKE155 | ENERGY 700R BT PV | 733 x 847 x 2090 | 147 | 700 | 526 |
| MEKE165 | ENERGY 1400R BT 2PV | 1466 x 847 x 2090 | 243 | 1400 | 526 |

| Artikelnr. | Accessoires / opties |
|-----------------|-----------------------------------------------|
| 1MEK02 | Geplastificeerd rooster, 2/1 GN, 530 x 650 mm |
| 1MEKE001 | U-vormige RVS geleider, 2 nodig per etage |
| 1MLB028 | RVS rooster, 2/1 GN, 530 x 650 mm |

2.2 Vrieskisten met klapdeksel



ELB53

Vrieskisten met klapdeksel



ELB 35

- Merk: Elcold
- Temperatuurbereik: -16°C /-22°C
- Statisch
- Afwerking: inwendig staalplaat | uitwendig wit
- Klimaatklasse: 4

- Isolatie: 60mm
- Ontdooiing: handmatig
- Inclusief slot
- Inclusief mandenset
- Exclusief zwenkwielen
- Geschikt voor branding

| Artikelnr. | Omschrijving | B x D x H / mm | Capaciteit / manden / L | Gewicht / kg | Opg. verm. / Watt |
|--------------|--------------|------------------|-------------------------|--------------|-------------------|
| EL321 | ELB 22 | 720 x 730 x 865 | 1 mand 215 l. | 45 | 95 |
| EL331 | ELB 35 | 1050 x 730 x 865 | 2 manden 347 l. | 53 | 102 |
| EL341 | ELB 45 | 1300 x 730 x 865 | 2 manden 447 l. | 64 | 119 |
| EL351 | ELB 53 | 1500 x 730 x 865 | 3 manden 527 l. | 69 | 173 |
| EL361 | ELB 61 | 1700 x 730 x 865 | 3 manden 607 l. | 76 | 173 |
| EL371 | ELB 71 | 1800 x 730 x 865 | 3 manden 701 l. | 83 | 201 |



ELB 61

Artikelnr. Accessoires / opties

| | |
|----------------|-------------------------------------------------------------|
| 1ELC015 | Extra mand ELB 22- ELB 61- 278 mm |
| 1ELC017 | Extra mand ELB 71 |
| 1ELC030 | Extra zware zwenkwielenset met bodemplaat en hoekversteving |
| | Standaard zwenkwielen (4 wielen en montage) |
| | Afstellen op schepijstemperatuur: -14°C/-15°C |



41 XLE

- Merk: Elcold
- Temperatuurbereik: -18°C /-22°C
- Statisch
- Afwerking: inwendig aluminium | uitwendig wit
- Klimaatklasse: 4
- Solide achterzijde scharnierende klapdeksel

- Isolatie: 100mm voor extra laag energie verbruik
- Ontdooiing: handmatig
- Inclusief slot
- Inclusief mandenset
- Exclusief zwenkwielen
- Geschikt voor branding

| Artikelnr. | Omschrijving | B x D x H / mm | Capaciteit / manden / L | Gewicht / kg | Opg. verm. / Watt |
|--------------|--------------|------------------|-------------------------|--------------|-------------------|
| EL286 | 41 XLE | 1505 x 730 x 865 | 4 manden 360 l. | 67 | 126 |



EL 41 LT - UNI

- Merk: Elcold
- Temperatuurbereik: -10°C /-45°C
- Statisch
- Afwerking: wit
- Klimaatklasse: 4
- Isolatie: 100mm

- Ontdooiing: handmatig
- Inclusief slot
- Exclusief mandenset
- Exclusief zwenkwielen
- Geschikt voor branding
- Digitale uitlezing en regelaar
- Thermostaat geschikt voor aansluiten extern alarm

| Artikelnr. | Omschrijving | B x D x H / mm | Capaciteit / L | Gewicht / kg | Opg. verm. / Watt |
|-------------|----------------|------------------|----------------|--------------|-------------------|
| EL60 | EL 11 LT - UNI | 725 x 655 x 850 | 130 | 55 | 207 |
| EL61 | EL 21 LT - UNI | 1055 x 655 x 850 | 226 | 61 | 275 |
| EL62 | EL 31 LT - UNI | 1305 x 655 x 850 | 300 | 70 | 331 |
| EL63 | EL 41 LT - UNI | 1505 x 655 x 850 | 360 | 78 | 375 |
| EL64 | EL 51 LT - UNI | 1705 x 655 x 850 | 416 | 89 | 417 |



2.3 Vrieskisten met dichte schuifdeksel



CUBE 53

Vrieskisten met dichte schuifdeksel

2.3

- Merk: Elcold
- Temperatuurbereik: -16°C/-23°C
- Statisch
- Afwerking: wit
- Klimaatklasse: 4
- Isolatie: 77 mm
- Ontdooiing: handmatig
- Exclusief slot
- Exclusief mandenset
- Inclusief zwenkwielen (ongemonteerd)
- Geschikt voor branding

| Artikelnr. | Omschrijving | B x D x H / mm | Capaciteit / manden / L | Gewicht / kg | Opg. verm. / Watt |
|---------------|--------------|------------------|-------------------------|--------------|-------------------|
| EL4060 | CUBE 22 | 764 x 694 x 867 | 2 manden / 163 l. | 45 | 141 |
| EL4061 | CUBE 35 | 1094 x 694 x 867 | 3 manden / 267 l. | 53 | 153 |
| EL4062 | CUBE 45 | 1344 x 694 x 867 | 4 manden / 345 l. | 61 | 203 |
| EL4063 | CUBE 53 | 1544 x 694 x 867 | 5 manden / 408 l. | 68 | 204 |
| EL4064 | CUBE 61 | 1804 x 694 x 867 | 6 manden / 489 l. | 71 | 230 |

| Artikelnr. | Accessoires / opties |
|-----------------|----------------------------------|
| 1ELC0139 | Draadmand 22-61, afm. 272x235 mm |



2.4 Vrieskisten met glazen schuifruit



NOVA 61

Vrieskisten met glazen schuifruit

Gebogen schuifruit



FOCUS 131

- Merk: Elcold
- Temperatuurbereik: -16°C/-23°C
- Statisch
- Afwerking: inwendig aluminium | uitwendig wit
- Klimaatklasse: 4
- Isolatie: 75mm
- Ontdooiing: handmatig

- Aan te passen naar koeluitvoering
- Exclusief slot
- Exclusief mandenset
- Inclusief zwenkwielen (ongemonteerd)
- Geschikt voor branding
- Licht schuivende deksel
- Beperkte ijsvorming door vernieuwde constructie
- Afvoerplug aan binnenzijde
- Grijs bovenrand



FOCUS 171

| Artikelnr. | Omschrijving | B x D x H / mm | Capaciteit / manden / L | Gewicht / kg | Opg. verm. / Watt |
|-------------|--------------|------------------|-------------------------|--------------|-------------------|
| EL55 | FOCUS 73 | 724 x 650 x 850 | 2 manden / 161 l. | 43 | 141 |
| EL56 | FOCUS 106 | 1054 x 650 x 850 | 4 manden / 270 l. | 54 | 153 |
| EL57 | FOCUS 131 | 1304 x 650 x 850 | 5 manden / 352 l. | 64 | 203 |
| EL58 | FOCUS 151 | 1504 x 650 x 850 | 6 manden / 418 l. | 71 | 204 |
| EL59 | FOCUS 171 | 1704 x 650 x 850 | 7 manden / 484 l. | 77 | 230 |

| Artikelnr. | Accessoires / opties |
|-----------------|---------------------------------------------------------------------|
| | Afstellen op schepijstemperatuur: -14°C/-15°C |
| 1ELC151 | Backboard zonder verlichting FOCUS 106 |
| 1ELC152 | Backboard zonder verlichting FOCUS 131 |
| 1ELC153 | Backboard zonder verlichting FOCUS 151 |
| 1ELC154 | Backboard zonder verlichting FOCUS 171 |
| 1ELC150 | Backboard zonder verlichting FOCUS 73 |
| | Branding voor S-Display , Backboard en V-Display |
| | Bumper bar |
| | LCD screen voor narrowcasting |
| 1ELC501 | LED binnenverlichtings armatuur FOCUS 106 |
| 1ELC502 | LED binnenverlichtings armatuur FOCUS 131 |
| 1ELC503 | LED binnenverlichtings armatuur FOCUS 151 |
| 1ELC504 | LED binnenverlichtings armatuur FOCUS 171 |
| 1ELC500 | LED binnenverlichtings armatuur FOCUS 73 |
| 1ELC0122 | Mand FOCUS, 185x226 mm- resp 3/4/6/7 of 8 manden per model, p/stuk |
| 1ELC012 | Mand FOCUS, 215x226 mm.- resp 2/4/5/6 of 7 manden per model, p/stuk |
| | Montage kosten Backboard (ook toepasbaar op CSG,CAL en Nova) |
| | Montage kosten V+S-Display (ook toepasbaar op CSG,CAL en Nova) |
| | Montagekosten LED + aansluiten op elektra + schakelaar |
| 1ELC0123 | Scheidingsrek voor mand FOCUS 185 mm |
| 1ELC0120 | Scheidingsrek voor mand FOCUS 215 mm |
| 1ELC024 | Schepijshouder Focus 3+1 baks, 363x123 mm |
| 1ELC025 | Schepijshouder Focus 4+1 baks, 508x123 mm |
| 1ELC139 | S-Display met verlichting FOCUS 73 |
| 1ELC141 | S-Display met verlichting FOCUS 106 |
| 1ELC142 | S-Display met verlichting FOCUS 131 |
| 1ELC143 | S-Display met verlichting FOCUS 151 |
| 1ELC144 | S-Display met verlichting FOCUS 171 |
| 1ELC0411 | Slot Focus/Nova |
| | Thermometer |



FOCUS + BINNENVERLICHTING LED



FOCUS 131 + DISPLAY MET VERLICHTING TL

Vrieskisten met glazen schuifruit



NOVA 22

- Merk: Elcold
- Temperatuurbereik: -16°C /-23°C
- Statisch
- Afwerking: Wit | kunststof bovenrand
- Aluminium binnenzijde met afvoerplug
- Klimaatklasse: 4

- Ontdooiing: handmatig
- Exclusief slot
- Exclusief mandenset
- Inclusief zwenkwielen (ongemonteerd)
- Geschikt voor branding
- Licht schuivende, zelfsluitende deksels
- Beperkte ijsvorming door vernieuwde constructie
- Isolatie: 77mm



NOVA 35

| Artikelnr. | Omschrijving | B x D x H / mm | Capaciteit / manden / L | Gewicht / kg | Opg. verm. / Watt |
|---------------|--------------|------------------|-------------------------|--------------|-------------------|
| EL401H | NOVA 22 | 763 x 693 x 895 | 2 manden 163 l. | 43 kg | 141 |
| EL402H | NOVA 35 | 1093 x 693 x 895 | 3 manden 267 l. | 54 kg | 153 |
| EL403H | NOVA 45 | 1343 x 693 x 895 | 4 manden 345 l. | 64 kg | 203 |
| EL404H | NOVA 53 | 1543 x 693 x 895 | 4 manden 408 l. | 67 kg | 204 |
| EL405H | NOVA 61 | 1743 x 693 x 895 | 5 manden 489 l. | 77 kg | 230 |



NOVA 45

| Artikelnr. | Accessoires / opties |
|-----------------|----------------------------------------------------------------------------------------------------------------------------------|
| | Afstellen op schepijsttemperatuur: -14° /-15°C |
| | Backboard zonder verlichting |
| | Branding voor S-Display |
| | Bumperbar |
| | LCD scherm voor narrowcasting |
| 1ELC0139 | Mand NOVA 22- 61, resp 2/3/4/4 of 5 manden per model mogelijk Montage kosten V+S-Display (ook toepasbaar op CSG,CAL en FOCUS) |
| 1ELC010 | Scheidingsrek voor mand |
| 1ELC0201 | Schepijshouder 3+1 baks voor Nova, 442x125 mm |
| 1ELC0202 | Schepijshouder 4+1 baks voor Nova, 587x125 mm |
| 1ELC0233 | Schepijshouder RVS 2 baks |
| 1ELC0234 | Schepijshouder RVS 3 baks |
| 1ELC139 | S-Display met verlichting NOVA 22 |
| 1ELC141 | S-Display met verlichting NOVA 35 |
| 1ELC142 | S-Display met verlichting NOVA 45 |
| 1ELC143 | S-Display met verlichting NOVA 53 |
| 1ELC144 | S-Display met verlichting NOVA 61 |
| 1ELC0411 | Slot NOVA |
| | Thermometer |
| | V-Display met verlichting NOVA |



NOVA 53

2.5 Countertops



VF 50 G



VF 100 GCP

- Temperatuurbereik: -24°C /-12°C
- Statisch
- Afwerking: wit
- Klimaatklasse: 4
- Standaard rechtsdraaiend
- Ontdooiing: handmatig
- Inclusief slot
- Geschikt voor branding
- GCP modellen met canopy
- Thermopane glasdeur met verwarming

| Artikelnr. | Omschrijving | B x D x H / mm | Capaciteit / roosters / L | Gewicht / kg | Opg. verm. / Watt |
|-----------------|--------------|-----------------|---------------------------|--------------|-------------------|
| TEF0501 | VF 50 G | 570 x 530 x 520 | 2 roosters 50 l. | 34 | 170 |
| TEF05301 | VF 50 GCP | 570 x 530 x 657 | 2 roosters 50 l. | 42 | 170 |
| TEF0511 | VF 100 G | 610 x 540 x 670 | 3 roosters 90 l. | 44 | 210 |
| TEF0521 | VF 100 GCP | 610 x 555 x 890 | 3 roosters 90 l. | 54 | 210 |

2.6 Mobiele apparatuur



MOBILUX MET FIETS

- Merk: Elcold
- Temperatuurbereik: -18°C / +4°C
- Statisch
- Afwerking: aluminium
- Klimaatklasse: 4
- Omschakelbaar
- Isolatie: 100mm
- Ontdooiing: handmatig
- Inclusief slot
- EL802 inclusief | EL803 exclusief mandenset
- Accu: 12 volt | 8 draaiuren
- 2 thermostaten

| Artikelnr. | Artikelomschrijving | B x D x H / mm | Capaciteit / L | Gewicht / kg | Opg. verm. / Watt |
|-------------------|---------------------------------------------------|------------------|----------------|--------------|-------------------|
| EL802 | Mobilux 11, koel/vries | 725 x 655 x 865 | 144 | 62 | 59 |
| EL803 | Mobilux 21, koel/vries | 1054 x 655 x 865 | 249 | 75 | 83 |
| EL821 | Fiets voor MOBILUX 11 (bouwpakket) kleur zwart | | | | |
| <i>Artikelnr.</i> | <i>Accessoires / opties</i> | | | | |
| | Samenbouwen van fiets en kist voor direct gebruik | | | | |



3 Werkbanken

Een koel- of vrieswerkbank is essentieel in de professionele keuken. Op slechts enkele vierkante meters is er ruimte om voedsel te bereiden en op te slaan. Lades en kastjes onder het werkblad zorgen ervoor dat er altijd voldoende voorraad voorhanden is, zodat men snel en efficiënt kan werken. Dankzij het uitgebreide assortiment van Veld Koeltechniek is er voor iedere situatie een geschikte werkbank te vinden. Door de vele opties kunnen werkbanken zo gemodificeerd worden dat u altijd een geschikte werkbank vindt voor uw klant. Zo zijn er mogelijkheden voor extra lades, wel of geen machine en zoekt u een werkbank voor een pizzeria, dan vindt u in dit assortimentsboek koelwerkbanken die speciaal zijn ontworpen voor het bereiden van pizza's. Deze werkbanken zijn voorzien van een granieten blad. Ook is er een uitgebreide keuze aan saladettes, waarin de ingrediënten ook nog eens mooi gepresenteerd kunnen worden.

- 3.1 Koelwerkbanken
 - 3.1.1 Stekkerklaar
 - 3.1.2 Zonder machine
- 3.2 Vrieswerkbanken
 - 3.2.1 Stekkerklaar
 - 3.2.2 Zonder machine
- 3.3 Pizzawerkbanken
- 3.4 Saladettes
- 3.5 Fastfood koelwerkbanken

3.1 Koelwerkbanken



SPRING PLUS 702 I/A TN

Koelwerkbanken

Stekkerklare koelwerkbanken

Met werkblad



SD27

- Merk: Coreco
- Temperatuurbereik: 0°C / +8°C
- Geforceerd
- Afwerking: RVS
- Klimaatklasse: 4
- Ontdooiing: automatisch

- Inclusief zwenkwielen (ongemoneerd) waarvan 2 met remmen
- Zelfsluitende deur/lades
- Verdamer met anti-corrosie coating
- Machine onder



SD27-2D

| Artikelnr. | Omschrijving | B x D x H / mm | Uitvoering | Gewicht / kg | Opg. verm. / Watt |
|---------------|--------------|----------------|------------|--------------|-------------------|
| COR095 | SD27 | 701x770x913 | 1 deur | 70 | 264 |
| COR096 | SD27-2D | 701x770x913 | 2 lades | 70 | 264 |

- Merk: Afinox
- Temperatuurbereik: -24°C/+7°C
- Klimaatklasse: 5
- Afwerking: RVS
- Temperatuur per lade instelbaar
- Lade(n) volledig uittrekbaar

- Met- of zonder werkblad leverbaar
- Incl. wielen (vergrendelbaar)
- Digitale Controller
- Incl. slot
- Ontdooiing: handmatig



LINEAR SPACE/V 2C

| Artikelnr. | Omschrijving | B x D x H / mm | Opg. verm. / Watt | Werkblad | Uitvoering | Gewicht / kg |
|---------------|-------------------|------------------|-------------------|----------|------------|--------------|
| LNSP01 | LINEAR SPACE/V 2C | 1130 x 700 x 900 | 706 | Met | 2 lades | 141 |
| LNSP03 | LINEAR SPACE/S 2C | 1130 x 690 x 850 | 706 | Zonder | 2 lades | 119 |
| LNSP05 | LINEAR SPACE/V 1C | 1130 x 700 x 630 | 503 | Met | 1 lade | 95 |
| LNSP07 | LINEAR SPACE/S 1C | 1130 x 690 x 580 | 503 | Zonder | 1 lade | 73 |



FRESH 3 TN I/A

- Merk: Afinox
- Temperatuurbereik: -2°C / +7°C
- Geforceerd
- Afwerking: PET-steel plaatstaal
- Klimaatklasse: 4
- Gecoate verdamer
- Roosters: per deur 1 | 2 RVS schuifrails

- Ontdooiing: automatisch met dooiwaterverdamping
- Isolatie: 50mm
- Werkblad dikte: 40 mm
- Bodyhoogte: 660mm
- Elektronisch bedieningspaneel
- Machine rechts

| Artikelnr. | Omschrijving | B x D x H / mm | Uitvoering | Gewicht / kg | Koellast bij -10°C / +45°C / Watt |
|----------------|----------------|------------------|------------|--------------|-----------------------------------|
| FRESH12 | FRESH 2 TN I/A | 1400 x 700 x 850 | 2 deurs | 104 | 203 |
| FRESH13 | FRESH 3 TN I/A | 1926 x 700 x 850 | 3 deurs | 120 | 203 |
| FRESH14 | FRESH 4 TN I/A | 2452 x 700 x 850 | 4 deurs | 177 | 203 |

| Artikelnr. | Accessoires / opties |
|-----------------|--------------------------------------------------------------|
| 1FRE0090 | RVS geleider voor GN 1/1 rek, links/rechts (2 nodig per rek) |
| 1TRK00 | Geplastificeerd rek GN 1/1 |



TRE 502 I/A

- Merk: Afinox
- Temperatuurbereik: +2°C / +7°C
- Geforceerd
- Afwerking: RVS
- Klimaatklasse: 3
- Machine onder

- Roosters: per deur 1 | 2 RVS schuifrails
- Ontdooiing: automatisch
- Isolatie: 60mm
- Bodyhoogte: 570mm
- Elektronisch bedieningspaneel
- Gecoate middenstijlverdamer

| Artikelnr. | Omschrijving | B x D x H / mm | Uitvoering | Gewicht / kg | Koellast bij -10°C / +45°C / Watt |
|---------------|--------------|------------------|------------|--------------|-----------------------------------|
| TRE011 | TRE 502 I/A | 1000 x 700 x 800 | 2 deurs | 87 | 415 |

| Artikelnr. | Accessoires / opties |
|-------------------|-------------------------------------------------|
| 1TRK00 | Standaardrooster, 530 x 325 mm (1/1 GN) |
| 1TRK01 | RVS rooster, 530 x 325 mm (1/1 GN) |
| 1AX04 | RVS rails GN voor rooster (2 nodig per rooster) |
| 4 x 1SRE09 | TRE op hoogte maken van 90 cm |
| | Set zwenkwielen onder de TRE + frame |



LINEAR 703 I/A

Koelwerkbanken

- Merk: Afinox
- Temperatuurbereik: -2°C / +7°C
- Geforceerd
- Afwerking: RVS | onderzijde verzinkt achterzijde RVS
- Klimaatklasse: 5
- Roosters: per deur 1 | 2 RVS schuifrails
- Isolatie: 60mm
- Werkblad dikte: 50mm
- Bodyhoogte: 650mm
- Elektronisch bedieningspaneel
- Elektrostatisch gecoate verdamper
- RVS stelpoten
- Machine rechts
- Ontdooiing: automatisch met dooiwaterverdamping

| Artikelnr. | Omschrijving | B x D x H / mm | Uitvoering | Gewicht / kg | Koellast bij -10°C / +45°C / Watt |
|---------------|-------------------|------------------|------------|--------------|-----------------------------------|
| LN7B60 | LINEAR 702 I/A TN | 1266 x 700 x 900 | 2 deurs | 108 | 130 |
| LN7B65 | LINEAR 703 I/A TN | 1721 x 700 x 900 | 3 deurs | 133 | 130 |
| LN7B70 | LINEAR 704 I/A TN | 2182 x 700 x 900 | 4 deurs | 162 | 130 |

Artikelnr. Accessoires / opties (i.p.v. deur)

Meerprijs schuifladenblok 2 x 1/2 (voor GN bakken max, 200 mm diep)

Meerprijs schuifladenblok 3 x 1/3 (voor GN bakken max, 100 mm diep)

Zie 3.3 Opties en accessoires voor meer mogelijkheden



TRK 603 I/A TN

- Merk: Afinox
- Temperatuurbereik: 0°C / +8°C
- Geforceerd
- Afwerking: RVS | onderzijde verzinkt
- Klimaatklasse: 4
- Roosters: per deur 1 | 2 RVS schuifrails
- Ontdooiing: automatisch met dooiwaterverdamping
- Isolatie: 40mm
- Bodyhoogte: 660mm
- Elektronisch bedieningspaneel
- Geïntegreerde aluminium handgrepen
- Gecoate aluminium verdamper
- Machine links

| Artikelnr. | Omschrijving | B x D x H / mm | Uitvoering | Gewicht / kg | Koellast bij -10°C / +45°C / Watt |
|---------------|----------------|------------------|------------|--------------|-----------------------------------|
| TK6B01 | TRK 602 I/A TN | 1260 x 600 x 850 | 2 deurs | 97 | 290 |
| TK6B10 | TRK 603 I/A TN | 1720 x 600 x 850 | 3 deurs | 120 | 290 |
| TK6B20 | TRK 604 I/A TN | 2180 x 600 x 850 | 4 deurs | 139 | 378 |

Artikelnr. Accessoires / opties

Meerprijs schuifladenblok 2 x 1/2

Meerprijs schuifladenblok 3 x 1/3



SPRING 703 I/A TN

- Merk: Afinox
- Temperatuurbereik: -2°C / +7°C
- Geforceerd
- Afwerking: RVS
- Klimaatklasse: 5
- Roosters: per deur 1 | 2 RVS schuifrails
- Ontdooiing: automatisch met dooiwaterverdamping
- Machine rechts
- Isolatie: 60mm
- Bodyhoogte: 650mm
- Electronisch bedieningspaneel
- Zelfsluitende deuren
- RVS verdamper
- Druppelvanger onder blad
- RVS stelpoten
- Blad voorzien van rechte voorzijde

| Artikelnr. | Omschrijving | B x D x H / mm | Uitvoering | Gewicht / kg | Koellast bij -10°C / +45°C / Watt |
|---------------|------------------------|------------------|------------|--------------|-----------------------------------|
| SP7B60 | SPRING PLUS 702 I/A TN | 1266 x 700 x 900 | 2 deurs | 112 | 247 |
| SP7B65 | SPRING PLUS 703 I/A TN | 1721 x 700 x 900 | 3 deurs | 141 | 247 |
| SP7B70 | SPRING PLUS 704 I/A TN | 2182 x 700 x 900 | 4 deurs | 173 | 247 |

Artikelnr. Accessoires / opties (i.p.v. deur)

Meerprijs schuifladenblok 2 x 1/2 (voor GN bakken max, 200 mm diep)

Meerprijs schuifladenblok 3 x 1/3 (voor GN bakken max, 100 mm diep)

Meerprijs schuifladenblok 1 x 1/3 + 1 x 2/3 (100/350 mm diep)

Zie 3.3 Opties en accessoires voor meer mogelijkheden



SPRING BIG 703 I/A

Koelwerkbanken

- Merk: Afinox
- Temperatuurbereik: -2°C / +7°C
- Geforceerd
- Afwerking: RVS
- Klimaatklasse: 5
- Roosters: per deur 1 | 2 RVS schuifrails
- Ontdooiing: automatisch met dooiwaterverdamping
- Machine rechts
- Isolatie: 60mm
- Werkblad dikte: 50mm
- Bodyhoogte: 700mm
- Electronisch bedieningspaneel
- Zelfsluitende deuren
- RVS verdamper
- Druppelvanger onder blad
- RVS stelpoten
- Blad voorzien van rechte voorkant

| Artikelnr. | Omschrijving | B x D x H / mm | Uitvoering | Gewicht / kg | Koellast bij -10°C / +45°C / Watt |
|----------------|----------------------------|------------------|------------|--------------|-----------------------------------|
| SPB7B60 | SPRING PLUS BIG 702 I/A TN | 1266 x 700 x 900 | 2 deurs | 113 | 247 |
| SPB7B65 | SPRING PLUS BIG 703 I/A TN | 1721 x 700 x 900 | 3 deurs | 145 | 247 |
| SPB7B70 | SPRING PLUS BIG 704 I/A TN | 2182 x 700 x 900 | 4 deurs | 175 | 247 |

Accessoires / opties (i.p.v. deur)

Meerprijs schuifladenblok 2 x 1/2 (voor GN bakken max, 200 mm diep)

Meerprijs schuifladenblok 3 x 1/3 (voor GN bakken max, 100 mm diep)

Meerprijs schuifladenblok 1 x 1/3 + 1 x 2/3 (100/350 mm diep)

Zie 3.3 Opties en accessoires voor meer mogelijkheden

- Merk: Afinox
- Temperatuurbereik: -2°C / +7°C
- Geforceerd
- Afwerking: RVS
- Klimaatklasse: 5
- 3 sets RVS schuifrails exclusief roosters
- Ontdooiing: automatisch met dooiwaterverdamping
- Isolatie: 60mm
- Werkblad dikte: 50mm
- Bodyhoogte: 650mm
- Elektronisch bedieningspaneel
- Gecoate aluminium verdamper
- RVS stelpoten
- Zelfsluitende deuren
- Machine rechts
- Geschikt voor EN600x400 mm

| Artikelnr. | Omschrijving | B x D x H / mm | Uitvoering | Gewicht / kg | Koellast bij -10°C / +45°C / Watt |
|---------------|-------------------|------------------|------------|--------------|-----------------------------------|
| SP8B60 | SPRING 802 I/A TN | 1450 x 800 x 900 | 2 deurs | 135 | 247 |
| SP8B65 | SPRING 803 I/A TN | 2004 x 800 x 900 | 3 deurs | 158 | 247 |
| SP8B70 | SPRING 804 I/A TN | 2560 x 800 x 900 | 4 deurs | 199 | 247 |

Voor meer opties zie pagina

SPRING 803 I/A

Koelwerkbanken

Zonder werkblad



TRE 502 I/A

- Merk: Afinox
- Temperatuurbereik: +2°C / +7°C
- Geforceerd
- Afwerking: RVS
- Klimaatklasse: 3
- Machine onder

- Roosters: per deur 1 | 2 RVS schuifrails
- Ontdooiing: automatisch
- Isolatie: 60mm
- Bodyhoogte: 570mm
- Elektronisch bedieningspaneel
- Gecoate middenstijlverdamper

| Artikelnr. | Omschrijving | B x D x H / mm | Uitvoering | Gewicht / kg | Koellast bij -10°C / +45°C / Watt |
|----------------|--------------|------------------|------------|--------------|-----------------------------------|
| TRE011Z | TRE 502 I/C | 1000 x 700 x 800 | 2 deurs | 80 | 415 |

| Artikelnr. | Accessoires / opties |
|------------|----------------------|
|------------|----------------------|

| | |
|-------------------|-------------------------------------------------|
| 1TRK00 | Standaardrooster, 530 x 325 mm (1/1 GN) |
| 1TRK01 | RVS rooster, 530 x 325 mm (1/1 GN) |
| 1AX04 | RVS rails GN voor rooster (2 nodig per rooster) |
| 4 x 1SRE09 | TRE op hoogte maken van 90 cm |
| | Set zwenkwielen onder de TRE + frame |



LINEAR 703 I/C TN

- Merk: Afinox
- Temperatuurbereik: -2°C / +7°C
- Geforceerd
- Afwerking: RVS
- Klimaatklasse: 5
- Roosters: per deur 1 | 2 RVS schuifrails
- Machine rechts

- Ontdooiing: automatisch heetgas met dooiwaterverdamping
- Isolatie: 60mm
- Bodyhoogte: 650mm
- Elektronisch bedieningspaneel
- Elektronisch gecoate verdamper
- RVS stelpoten

| Artikelnr. | Omschrijving | B x D x H / mm | Uitvoering | Gewicht / kg | Koellast bij -10°C / +45°C / Watt |
|----------------|-------------------|------------------|------------|--------------|-----------------------------------|
| LN7B60C | LINEAR 702 I/C TN | 1266 x 700 x 850 | 2 deurs | 86 | 130 |
| LN7B65C | LINEAR 703 I/C TN | 1721 x 700 x 850 | 3 deurs | 104 | 130 |
| LN7B70C | LINEAR 704 I/C TN | 2182 x 700 x 850 | 4 deurs | 125 | 130 |

| Artikelnr. | Accessoires / opties (i.p.v. deur) |
|------------|------------------------------------|
|------------|------------------------------------|

| | |
|--|---------------------------------------------------------------------|
| | Meerprijs schuifladenblok 2 x 1/2 (voor GN bakken max, 200 mm diep) |
| | Meerprijs schuifladenblok 3 x 1/3 (voor GN bakken max, 100 mm diep) |

Zie 3.3 Opties en accessoires voor meer mogelijkheden



TRK 602 I/C

- Merk: Afinox
- Temperatuurbereik: 0°C / +8°C
- Geforceerd
- Afwerking: RVS | onderzijde verzinkt
- Klimaatklasse: 4
- Roosters: per deur 1 | 2 RVS schuifrails

- Ontdooiing: automatisch met dooiwaterverdamping
- Isolatie: 40mm
- Bodyhoogte: 660mm
- Elektronisch bedieningspaneel
- Geïntegreerde aluminium handgrepen
- Gecoate aluminium verdamper
- Machine links

| Artikelnr. | Omschrijving | B x D x H / mm | Uitvoering | Gewicht / kg | Koellast bij -10°C / +45°C / Watt |
|----------------|----------------|------------------|------------|--------------|-----------------------------------|
| TK6B01C | TRK 602 I/C TN | 1260 x 600 x 810 | 2 deurs | 97 | 290 |
| TK6B10C | TRK 603 I/C TN | 1720 x 600 x 810 | 3 deurs | 120 | 290 |
| TK6B20C | TRK 604 I/C TN | 2180 x 600 x 810 | 4 deurs | 139 | 378 |

| Artikelnr. | Accessoires / opties (i.p.v. deur) |
|------------|------------------------------------|
|------------|------------------------------------|

| | |
|--|-----------------------------------|
| | Meerprijs schuifladenblok 2 x 1/2 |
| | Meerprijs schuifladenblok 3 x 1/3 |

Koelwerkbanken



SPRING 702 I/C

- Merk: Afinox
- Temperatuurbereik: -2°C / +7°C
- Geforceerd
- Afwerking: RVS
- Klimaatklasse: 5
- Roosters: per deur 1 | 2 RVS schuifrails
- Ontdooiing: automatisch met dooiwaterverdamping
- Isolatie: 60mm
- Bodyhoogte: 650mm
- Electronisch bedieningspaneel
- Zelfsluitende deuren
- RVS verdamper
- Druppelvanger onder blad
- RVS stelpoten
- Machine rechts

| Artikelnr. | Omschrijving | B x D x H / mm | Uitvoering | Gewicht / kg | Koellast bij -10°C / +45°C / Watt |
|----------------|------------------------|------------------|------------|--------------|-----------------------------------|
| SP7B60C | SPRING PLUS 702 I/C TN | 1266 x 700 x 860 | 2 deurs | 87 | 247 |
| SP7B65C | SPRING PLUS 703 I/C TN | 1721 x 700 x 860 | 3 deurs | 110 | 247 |
| SP7B70C | SPRING PLUS 704 I/C TN | 2182 x 700 x 860 | 4 deurs | 130 | 247 |

Artikelnr. Accessoires / opties (i.p.v. deur)

Meerprijs schuifladenblok 2 x 1/2 (voor GN bakken max, 200 mm diep)

Meerprijs schuifladenblok 3 x 1/3 (voor GN bakken max, 100 mm diep)

Meerprijs schuifladenblok 1 x 1/3 + 1 x 2/3 (100/350 mm diep)

Zie 3.3 Opties en accessoires voor meer mogelijkheden



SPRING BIG 703 I/C

- Merk: Afinox
- Temperatuurbereik: -2°C / +7°C
- Geforceerd
- Afwerking: RVS
- Klimaatklasse: 5
- Roosters: per deur 1 | 2 RVS schuifrails
- Ontdooiing: automatisch met dooiwaterverdamping
- Isolatie: 60mm
- Bodyhoogte: 700mm
- Electronisch bedieningspaneel
- Zelfsluitende deuren
- RVS verdamper
- RVS stelpoten
- Machine rechts

| Artikelnr. | Omschrijving | B x D x H / mm | Uitvoering | Gewicht / kg | Koellast bij -10°C / +45°C / Watt |
|-----------------|----------------------------|------------------|------------|--------------|-----------------------------------|
| SPB7B60C | SPRING PLUS BIG 702 I/C TN | 1266 x 700 x 860 | 2 deurs | 89 | 247 |
| SPB7B65C | SPRING PLUS BIG 703 I/C TN | 1721 x 700 x 860 | 3 deurs | 113 | 247 |
| SPB7B70C | SPRING PLUS BIG 704 I/C TN | 2182 x 700 x 860 | 4 deurs | 131 | 247 |

Artikelnr. Accessoires / opties (i.p.v. deur)

Meerprijs schuifladenblok 2 x 1/2 (voor GN bakken max, 200 mm diep)

Meerprijs schuifladenblok 3 x 1/3 (voor GN bakken max, 100 mm diep)

Meerprijs schuifladenblok 1 x 1/3 + 1 x 2/3 (100/350 mm diep)

Zie 3.3 Opties en accessoires voor meer mogelijkheden



SPRING 804 I/C

- Merk: Afinox
- Temperatuurbereik: -2°C / +7°C
- Geforceerd
- Afwerking: RVS
- Klimaatklasse: 5
- 3 sets RVS schuifrails exclusief roosters
- Machine rechts
- Ontdooiing: automatisch met dooiwaterverdamping
- Isolatie: 60mm
- Bodyhoogte: 650mm
- Elektronisch bedieningspaneel
- Gecoate aluminium verdamper
- RVS stelpoten
- Zelfsluitende deuren
- Geschikt voor EN600x400 mm

| Artikelnr. | Omschrijving | B x D x H / mm | Uitvoering | Gewicht / kg | Koellast bij -10°C / +45°C / Watt |
|----------------|-------------------|------------------|------------|--------------|-----------------------------------|
| SP8B60C | SPRING 802 I/C TN | 1450 x 800 x 850 | 2 deurs | 96 | 247 |
| SP8B65C | SPRING 803 I/C TN | 2004 x 800 x 850 | 3 deurs | 120 | 247 |
| SP8B70C | SPRING 804 I/C TN | 2560 x 800 x 850 | 4 deurs | 150 | 247 |

Zie 3.3 Opties en accessoires voor meer mogelijkheden

Koelwerkbanken

Koelwerkbanken zonder machine

Met werkblad



LINEAR 702 R/A TN

- Merk: Afinox
- Temperatuurbereik: -2°C / +7°C
- Geforceerd
- Afwerking: RVS
- Klimaatklasse: 5
- Zonder ventiel
- Roosters: per deur 1 | 2 RVS schuifrails
- Ontdooiing: automatisch
- Isolatie: 60mm
- Werkblad dikte: 50mm
- Bodyhoogte: 650mm
- Elektronisch bedieningspaneel
- Elektronisch gecoate verdamper
- RVS stelpoten

| Artikelnr. | Omschrijving | B x D x H / mm | Uitvoering | Gewicht / kg | Koellast bij -10°C / +45°C / Watt |
|----------------|-------------------|------------------|------------|--------------|-----------------------------------|
| LN7BR01 | LINEAR 702 R/A TN | 1130 x 700 x 900 | 2 deurs | 90 | 351 |
| LN7BR10 | LINEAR 703 R/A TN | 1585 x 700 x 900 | 3 deurs | 104 | 413 |
| LN7BR20 | LINEAR 704 R/A TN | 2046 x 700 x 900 | 4 deurs | 129 | 505 |

Accessoires / opties (i.p.v. deur)

Meerprijs schuifladenblok 2 x 1/2 (voor GN bakken max, 200 mm diep)

Meerprijs schuifladenblok 3 x 1/3 (voor GN bakken max, 100 mm diep)

Zie 3.3 Opties en accessoires voor meer mogelijkheden

- Merk: Afinox
- Temperatuurbereik: -2°C / +7°C
- Geforceerd
- Afwerking: RVS
- Klimaatklasse: 5
- Zonder ventiel
- Beschikbaar voor CO2 centrale koelinstallaties
- Roosters: per deur 1 | 2 RVS schuifrails
- RVS stelpoten
- Ontdooiing: automatisch
- Isolatie: 60mm
- Werkblad dikte: 50mm
- Bodyhoogte: 650mm
- Elektronisch bedieningspaneel
- Zelfsluitende deuren
- RVS verdamper
- Druppelvanger onder blad
- Blad voorzien van rechte voorkant

| Artikelnr. | Omschrijving | B x D x H / mm | Uitvoering | Gewicht / kg | Koellast bij -10°C / +45°C / Watt |
|----------------|-------------------|------------------|------------|--------------|-----------------------------------|
| SP7BR01 | SPRING 702 R/A TN | 1130 x 700 x 900 | 2 deurs | 94 | 351 |
| SP7BR10 | SPRING 703 R/A TN | 1585 x 700 x 900 | 3 deurs | 114 | 413 |
| SP7BR20 | SPRING 704 R/A TN | 2046 x 700 x 900 | 4 deurs | 139 | 505 |

Artikelnr. Accessoires / opties (i.p.v. deur)

Meerprijs schuifladenblok 2 x 1/2 (voor GN bakken max, 200 mm diep)

Meerprijs schuifladenblok 3 x 1/3 (voor GN bakken max, 100 mm diep)

Meerprijs schuifladenblok 1 x 1/3 + 1 x 2/3 (100/350 mm diep)

Zie 3.3 Opties en accessoires voor meer mogelijkheden

SPRING 703 R/A

Koelwerkbanken



TRK 602 R/A

- Merk: Afinox
- Temperatuurbereik: 0°C / +8°C
- Geforceerd
- Afwerking: RVS | onderzijde verzinkt
- Klimaatklasse: 4
- Zonder ventiel
- Roosters: per deur 1 | 2 RVS schuifrails
- Machinepaneel links
- Ontdooiing: automatisch met dooiwaterverdamping
- Isolatie: 40mm
- Werkblad dikte: 40mm
- Bodyhoogte: 660mm
- Elektronisch bedieningspaneel
- Gecoate aluminium verdamper

| Artikelnr. | Omschrijving | B x D x H / mm | Uitvoering | Gewicht / kg | Koellast bij -10°C / +45°C / Watt |
|----------------|----------------|------------------|------------|--------------|-----------------------------------|
| TK6RA01 | TRK 602 R/A TN | 1040 x 600 x 850 | 2 deurs | 69 | 290 |
| TK6RA10 | TRK 603 R/A TN | 1500 x 600 x 850 | 3 deurs | 99 | 290 |
| TK6RA20 | TRK 604 R/A TN | 1960 x 600 x 850 | 4 deurs | 118 | 378 |

Artikelnr. *Accessoires / opties (i.p.v. deur)*

Meerprijs schuifladenblok 2 x 1/2

Meerprijs schuifladenblok 3 x 1/3



SPRING BIG 704 R/A

- Merk: Afinox
- Temperatuurbereik: -2°C / +7°C
- Geforceerd
- Afwerking: RVS
- Klimaatklasse: 5
- Zonder ventiel
- Beschikbaar voor CO2 centrale koelinstallaties
- Roosters: per deur 1 | 2 RVS schuifrails
- RVS stelpoten
- Ontdooiing: automatisch
- Isolatie: 60mm
- Werkblad dikte: 50mm
- Bodyhoogte: 700mm
- Elektronisch bedieningspaneel
- Zelfsluitende deuren
- RVS verdamper
- Druppelvanger onder blad
- Blad voorzien van rechte voorzijde

| Artikelnr. | Omschrijving | B x D x H / mm | Uitvoering | Gewicht / kg | Koellast bij -10°C / +45°C / Watt |
|-----------------|-----------------------|------------------|------------|--------------|-----------------------------------|
| SPB7BR01 | SPRING BIG 702 R/A TN | 1130 x 700 x 900 | 2 deurs | 95 | 351 |
| SPB7BR10 | SPRING BIG 703 R/A TN | 1585 x 700 x 900 | 3 deurs | 117 | 413 |
| SPB7BR20 | SPRING BIG 704 R/A TN | 2046 x 700 x 900 | 4 deurs | 140 | 505 |

Artikelnr. *Accessoires / opties (i.p.v. deur)*

Meerprijs schuifladenblok 2 x 1/2 (voor GN bakken max, 200 mm diep)

Meerprijs schuifladenblok 3 x 1/3 (voor GN bakken max, 100 mm diep)

Meerprijs schuifladenblok 1 x 1/3 + 1 x 2/3 (100/350 mm diep)

Zie 3.3 Opties en accessoires voor meer mogelijkheden



SPRING 802 R/A

- Merk: Afinox
- Temperatuurbereik: -2°C / +7°C
- Geforceerd
- Afwerking: RVS
- Klimaatklasse: 5
- Zonder ventiel
- 3 sets RVS schuifrails exclusief roosters
- Zelfsluitende deuren
- Ontdooiing: automatisch met dooiwaterverdamping
- Isolatie: 60mm
- Werkblad dikte: 50mm
- Bodyhoogte: 650mm
- Elektronisch bedieningspaneel
- Gecoate aluminium verdamper
- RVS stelpoten
- Geschikt voor EN600x400 mm

| Artikelnr. | Omschrijving | B x D x H / mm | Uitvoering | Gewicht / kg | Koellast bij -10°C / +45°C / Watt |
|----------------|-------------------|------------------|------------|--------------|-----------------------------------|
| SP8BR01 | SPRING 802 R/A TN | 1310 x 800 x 900 | 2 deurs | 105 | 410 |
| SP8BR10 | SPRING 803 R/A TN | 1864 x 800 x 900 | 3 deurs | 137 | 550 |
| SP8BR20 | SPRING 804 R/A TN | 2420 x 800 x 900 | 4 deurs | 177 | 700 |

Zie 3.3 Opties en accessoires voor meer mogelijkheden

Koelwerkbanken

Zonder werkblad



LINEAR 702 R/C TN

- Merk: Afinox
- Temperatuurbereik: -2°C / +7°C
- Geforceerd
- Afwerking: RVS
- Klimaatklasse: 5
- Zonder ventiel
- RVS stelpoten
- Roosters: per deur 1 | 2 RVS schuifrails
- Ontdooiing: automatisch
- Isolatie: 60mm
- Bodyhoogte: 650mm
- Elektronisch bedieningspaneel
- Elektronisch gecoate verdamper

| Artikelnr. | Omschrijving | B x D x H / mm | Uitvoering | Gewicht / kg | Koellast bij -10°C / +45°C / Watt |
|-----------------|-------------------|------------------|------------|--------------|-----------------------------------|
| LN7BR01C | LINEAR 702 R/C TN | 1130 x 700 x 850 | 2 deurs | 71 | 351 |
| LN7BR10C | LINEAR 703 R/C TN | 1585 x 700 x 850 | 3 deurs | 77 | 413 |
| LN7BR20C | LINEAR 704 R/C TN | 2046 x 700 x 850 | 4 deurs | 94 | 595 |

| Artikelnr. | Accessoires / opties (i.p.v. deur) |
|--------------------------------------------------------------|---------------------------------------------------------------------|
| | Meerprijs schuifladenblok 2 x 1/2 (voor GN bakken max, 200 mm diep) |
| | Meerprijs schuifladenblok 3 x 1/3 (voor GN bakken max, 100 mm diep) |
| Zie 3.3 Opties en accessoires voor meer mogelijkheden | |

- Merk: Afinox
- Temperatuurbereik: -2°C / +7°C
- Geforceerd
- Afwerking: RVS
- Klimaatklasse: 5
- Zonder ventiel
- Beschikbaar voor CO2 centrale koelinstallaties
- Roosters: per deur 1 | 2 RVS schuifrails
- Ontdooiing: automatisch
- Isolatie: 60mm
- Bodyhoogte: 650mm
- Elektronisch bedieningspaneel
- Zelfsluitende deuren
- RVS verdamper
- RVS stelpoten

| Artikelnr. | Omschrijving | B x D x H / mm | Uitvoering | Gewicht / kg | Koellast bij -10°C / +45°C / Watt |
|-----------------|-------------------|------------------|------------|--------------|-----------------------------------|
| SP7BR01C | SPRING 702 R/C TN | 1130 x 700 x 860 | 2 deurs | 76 | 351 |
| SP7BR10C | SPRING 703 R/C TN | 1585 x 700 x 860 | 3 deurs | 87 | 413 |
| SP7BR20C | SPRING 704 R/C TN | 2046 x 700 x 860 | 4 deurs | 104 | 505 |

| Artikelnr. | Accessoires / opties (i.p.v. deur) |
|--------------------------------------------------------------|---------------------------------------------------------------------|
| | Meerprijs schuifladenblok 2 x 1/2 (voor GN bakken max, 200 mm diep) |
| | Meerprijs schuifladenblok 3 x 1/3 (voor GN bakken max, 100 mm diep) |
| | Meerprijs schuifladenblok 1 x 1/3 + 1 x 2/3 (100/350 mm diep) |
| Zie 3.3 Opties en accessoires voor meer mogelijkheden | |



SPRING 702 R/C

Koelwerkbanken



TRK 602 R/C

- Merk: Afinox
- Temperatuurbereik: 0°C / +8°C
- Geforceerd
- Afwerking: RVS | onderzijde verzinkt
- Klimaatklasse: 4
- Zonder ventiel
- Roosters: per deur 1 | 2 RVS schuifrails
- Ontdooiing: automatisch met dooiwaterverdamping
- Isolatie: 40mm
- Bodyhoogte: 660mm
- Elektronisch bedieningspaneel
- Geïntegreerde aluminium handgrepen
- Gecoate aluminium verdamper
- Machinepaneel links

| Artikelnr. | Omschrijving | B x D x H / mm | Uitvoering | Gewicht / kg | Koellast bij -10°C / +45°C / Watt |
|-----------------|----------------|------------------|------------|--------------|-----------------------------------|
| TK6RA01C | TRK 602 R/C TN | 1040 x 600 x 810 | 2 deurs | 69 | 290 |
| TK6RA10C | TRK 603 R/C TN | 1500 x 600 x 810 | 3 deurs | 99 | 290 |
| TK6RA20C | TRK 604 R/C TN | 1960 x 600 x 810 | 4 deurs | 118 | 378 |

Artikelnr. *Accessoires / opties (i.p.v. deur)*

Meerprijs schuifladenblok 2 x 1/2

Meerprijs schuifladenblok 3 x 1/3



SPRING BIG 703 R/C

- Merk: Afinox
- Temperatuurbereik: -2°C / +7°C
- Geforceerd
- Afwerking: RVS
- Klimaatklasse: 5
- Zonder ventiel
- Beschikbaar voor CO2 centrale koelinstallaties
- Roosters: per deur 1 | 2 RVS schuifrails
- RVS stelpoten
- Ontdooiing: automatisch
- Isolatie: 60mm
- Bodyhoogte: 700mm
- Elektronisch bedieningspaneel
- Zelfsluitende deuren
- RVS verdamper

| Artikelnr. | Omschrijving | B x D x H / mm | Uitvoering | Gewicht / kg | Koellast bij -10°C / +45°C / Watt |
|------------------|-----------------------|------------------|------------|--------------|-----------------------------------|
| SPB7BR01C | SPRING BIG 702 R/C TN | 1130 x 700 x 860 | 2 deurs | 77 | 351 |
| SPB7BR10C | SPRING BIG 703 R/C TN | 1585 x 700 x 860 | 3 deurs | 90 | 413 |
| SPB7BR20C | SPRING BIG 704 R/C TN | 2046 x 700 x 860 | 4 deurs | 105 | 505 |

Accessoires / opties (i.p.v. deur)

Meerprijs schuifladenblok 2 x 1/2 (voor GN bakken max, 200 mm diep)

Meerprijs schuifladenblok 3 x 1/3 (voor GN bakken max, 100 mm diep)

Meerprijs schuifladenblok 1 x 1/3 + 1 x 2/3 (100/350 mm diep)

Zie 3.3 Opties en accessoires voor meer mogelijkheden



SPRING 804 R/C

- Merk: Afinox
- Temperatuurbereik: -2°C / +7°C
- Geforceerd
- Afwerking: RVS
- Klimaatklasse: 5
- Zonder ventiel
- 3 sets RVS schuifrails exclusief roosters
- Ontdooiing: automatisch met dooiwaterverdamping
- Isolatie: 60mm
- Bodyhoogte: 650mm
- Elektronisch bedieningspaneel
- Gecoate aluminium verdamper
- RVS stelpoten
- Zelfsluitende deuren
- Geschikt voor EN600x400 mm

| Artikelnr. | Omschrijving | B x D x H / mm | Uitvoering | Gewicht / kg | Koellast bij -10°C / +45°C / Watt |
|-----------------|-------------------|------------------|------------|--------------|-----------------------------------|
| SP8BR01C | SPRING 802 R/C TN | 1310 x 800 x 850 | 2 deurs | 77 | 410 |
| SP8BR10C | SPRING 803 R/C TN | 1864 x 800 x 850 | 3 deurs | 100 | 550 |
| SP8BR20C | SPRING 804 R/C TN | 2420 x 800 x 850 | 4 deurs | 130 | 700 |

Zie 3.3 Opties en accessoires voor meer mogelijkheden

3.2 Vrieswerkbanken



LINEAR 704 I/A

Vrieswerkbanken

Vrieswerkbanken stekkerklaar

Met werkblad



LINEAR SPACE/V 2C

- Merk: Afinox
- Temperatuurbereik: -24°C/+7°C
- Klimaatklasse: 5
- Afwerking: RVS
- Temperatuur per lade instelbaar
- Lade(n) volledig uittrekbaar
- Met- of zonder werkblad leverbaar
- Incl. wielen (vergrendelbaar)
- Digitale Controller
- Incl. slot
- Ontdooiing: handmatig

| Artikelnr. | Omschrijving | "B x D x H / mm" | "Opg. verm. / Watt" | Werkblad | Uitvoering | "Gewicht / kg" |
|---------------|-------------------|------------------|---------------------|----------|------------|----------------|
| LNSP01 | LINEAR SPACE/V 2C | 1130 x 700 x 900 | 706 | Met | 2 laden | 141 |
| LNSP03 | LINEAR SPACE/S 2C | 1130 x 690 x 850 | 706 | Zonder | 2 laden | 119 |
| LNSP05 | LINEAR SPACE/V 1C | 1130 x 700 x 630 | 503 | Met | 1 lade | 95 |
| LNSP07 | LINEAR SPACE/S 1C | 1130 x 690 x 580 | 503 | Zonder | 1 lade | 73 |



LINEAR 703 I/A

- Merk: Afinox
- Temperatuurbereik: -18°C /-24°C
- Geforceerd
- Afwerking: RVS
- Klimaatklasse: 5
- Roosters: per deur 1 | 2 RVS schuifrails
- Machine rechts
- Ontdooiing: automatisch met dooiwaterverdamping
- Isolatie: 60mm
- Werkblad dikte: 50 mm
- Bodyhoogte: 650mm
- Elektronisch bedieningspaneel
- Elektrostatisch gecoate verdamper
- RVS stelpoten

| Artikelnr. | Omschrijving | B x D x H / mm | Uitvoering | Gewicht / kg | Koellast bij -30°C / +45°C / Watt |
|---------------|-------------------|------------------|------------|--------------|-----------------------------------|
| LN7B75 | LINEAR 702 I/A BT | 1266 x 700 x 900 | 2 deurs | 121 | 526 |
| LN7B80 | LINEAR 703 I/A BT | 1721 x 700 x 900 | 3 deurs | 147 | 526 |
| LN7B85 | LINEAR 704 I/A BT | 2182 x 700 x 900 | 4 deurs | 176 | 526 |

Artikelnr. Accessoires / opties (i.p.v. deur)

Meerprijs schuifladenblok 2 x 1/2 (voor GN bakken max, 200 mm diep)

Meerprijs schuifladenblok 3 x 1/3 (voor GN bakken max, 100 mm diep)

Zie 3.3 Opties en accessoires voor meer mogelijkheden



SPRING 703 I/A

- Merk: Afinox
- Temperatuurbereik: -10°C /-24°C
- Geforceerd
- Afwerking: RVS
- Klimaatklasse: 5
- Roosters: per deur 1 | 2 RVS schuifrails
- Ontdooiing: automatisch met dooiwaterverdamping
- Machine rechts
- Isolatie: 60mm
- Werkblad dikte: 50mm
- Bodyhoogte: 650mm
- Elektronisch bedieningspaneel
- Zelfsluitende deuren
- Gecoate verdamper
- Druppelvanger onder blad
- RVS stelpoten
- Blad voorzien van rechte voorkant

| Artikelnr. | Omschrijving | B x D x H / mm | Uitvoering | Gewicht / kg | Koellast bij -30°C / +45°C / Watt |
|---------------|------------------------|------------------|------------|--------------|-----------------------------------|
| SP7B75 | SPRING PLUS 702 I/A BT | 1266 x 700 x 900 | 2 deurs | 128 | 568 |
| SP7B80 | SPRING PLUS 703 I/A BT | 1721 x 700 x 900 | 3 deurs | 154 | 568 |
| SP7B85 | SPRING PLUS 704 I/A BT | 2182 x 700 x 900 | 4 deurs | 186 | 568 |

Artikelnr. Accessoires / opties (i.p.v. deur)

Meerprijs schuifladenblok 2 x 1/2 (voor GN bakken max, 200 mm diep)

Meerprijs schuifladenblok 3 x 1/3 (voor GN bakken max, 100 mm diep)

Meerprijs schuifladenblok 1 x 1/3 + 1 x 2/3 (100/350 mm diep)

Zie 3.3 Opties en accessoires voor meer mogelijkheden

Vrieswerkbanken



SPRING BIG 703 I/A

- Merk: Afinox
- Temperatuurbereik: -10°C / -24°C
- Geforceerd
- Afwerking: RVS
- Klimaatklasse: 5
- Roosters: per deur 1 | 2 RVS schuifrails
- Ontdooiing: automatisch met dooiwaterverdamping
- Machine rechts
- Isolatie: 60mm
- Werkblad dikte: 50mm
- Bodyhoogte: 700mm
- Elektronisch bedieningspaneel
- Zelfsluitende deuren
- Gecoate verdamper
- Druppelvanger onder blad rechtervoorzijde
- RVS stelpoten

| Artikelnr. | Omschrijving | B x D x H / mm | Uitvoering | Gewicht / kg | Koellast bij -30°C / +45°C / Watt |
|----------------|----------------------------|------------------|------------|--------------|-----------------------------------|
| SPB7B75 | SPRING PLUS BIG 702 I/A BT | 1266 x 700 x 900 | 2 deurs | 126 | 568 |
| SPB7B80 | SPRING PLUS BIG 703 I/A BT | 1721 x 700 x 900 | 3 deurs | 158 | 568 |
| SPB7B85 | SPRING PLUS BIG 704 I/A BT | 2182 x 700 x 900 | 4 deurs | 187 | 568 |

Artikelnr. *Accessoires / opties (i.p.v. deur)*

Meerprijs schuifladenblok 2 x 1/2 (voor GN bakken max, 200 mm diep)

Meerprijs schuifladenblok 3 x 1/3 (voor GN bakken max, 100 mm diep)

Meerprijs schuifladenblok 1 x 1/3 + 1 x 2/3 (100/350 mm diep)

Zie 3.3 Opties en accessoires voor meer mogelijkheden



SPRING 803 I/A BT

- Merk: Afinox
- Temperatuurbereik: -10°C / -24°C
- Geforceerd
- Afwerking: RVS
- Klimaatklasse: 5
- 3 sets RVS schuifrails exclusief roosters
- Ontdooiing: automatisch
- Isolatie: 60mm
- Werkblad dikte: 50mm
- Bodyhoogte: 650mm
- Elektronisch bedieningspaneel
- Gecoate aluminium verdamper
- RVS stelpoten
- Zelfsluitende deuren
- Machine rechts
- Geschikt voor EN600x400 mm

| Artikelnr. | Omschrijving | B x D x H / mm | Uitvoering | Gewicht / kg | Koellast bij -30°C / +45°C / Watt |
|---------------|-------------------|------------------|------------|--------------|-----------------------------------|
| SP8B75 | SPRING 802 I/A BT | 1450 x 800 x 900 | 2 deurs | 147 | 568 |
| SP8B80 | SPRING 803 I/A BT | 2004 x 800 x 900 | 3 deurs | 169 | 568 |
| SP8B85 | SPRING 804 I/A BT | 2560 x 800 x 900 | 4 deurs | 211 | 568 |

Zie 3.3 Opties en accessoires voor meer mogelijkheden

Zonder werkblad



LINEAR 703 I/C

- Merk: Afinox
- Temperatuurbereik: -18°C / -24°C
- Geforceerd
- Afwerking: RVS
- Klimaatklasse: 5
- Roosters: per deur 1 | 2 RVS schuifrails
- Ontdooiing: automatisch met dooiwaterverdamping
- Isolatie: 60mm
- Bodyhoogte: 650mm
- Elektronisch bedieningspaneel
- Elektronisch gecoate verdamper
- RVS stelpoten
- Machine rechts

| Artikelnr. | Omschrijving | B x D x H / mm | Uitvoering | Gewicht / kg | Koellast bij -30°C / +45°C / Watt |
|----------------|-------------------|------------------|------------|--------------|-----------------------------------|
| LN7B75C | LINEAR 702 I/C BT | 1266 x 700 x 850 | 2 deurs | 98 | 526 |
| LN7B80C | LINEAR 703 I/C BT | 1721 x 700 x 850 | 3 deurs | 117 | 526 |
| LN7B85C | LINEAR 704 I/C BT | 2182 x 700 x 850 | 4 deurs | 139 | 526 |

Artikelnr. *Accessoires / opties (i.p.v. deur)*

Meerprijs schuifladenblok 2 x 1/2 (voor GN bakken max, 200 mm diep)

Meerprijs schuifladenblok 3 x 1/3 (voor GN bakken max, 100 mm diep)

Zie 3.3 Opties en accessoires voor meer mogelijkheden

Vrieswerkbanken



SPRING 702 I/C

- Merk: Afinox
- Temperatuurbereik: -10°C / -24°C
- Geforceerd
- Afwerking: RVS
- Klimaatklasse: 5
- Roosters: per deur 1 | 2 RVS schuifrails
- Ontdooiing: automatisch met dooiwaterverdamping
- Isolatie: 60mm
- Bodyhoogte: 650mm
- Elektronisch bedieningspaneel
- Zelfsluitende deuren
- Gecoate verdamper
- RVS stelpoten
- Machine rechts

| Artikelnr. | Omschrijving | B x D x H / mm | Uitvoering | Gewicht / kg | Koellast bij -30°C / +45°C / Watt |
|----------------|------------------------|------------------|------------|--------------|-----------------------------------|
| SP7B75C | SPRING PLUS 702 I/C BT | 1266 x 700 x 860 | 2 deurs | 104 | 568 |
| SP7B80C | SPRING PLUS 703 I/C BT | 1721 x 700 x 860 | 3 deurs | 122 | 568 |
| SP7B85C | SPRING PLUS 704 I/C BT | 2182 x 700 x 860 | 4 deurs | 144 | 568 |

Artikelnr. Accessoires / opties (i.p.v. deur)

Meerprijs schuifladenblok 2 x 1/2 (voor GN bakken max, 200 mm diep)

Meerprijs schuifladenblok 3 x 1/3 (voor GN bakken max, 100 mm diep)

Meerprijs schuifladenblok 1 x 1/3 + 1 x 2/3 (100/350 mm diep)

Zie 3.3 Opties en accessoires voor meer mogelijkheden



SPRING BIG 703 I/C

- Merk: Afinox
- Temperatuurbereik: -10°C / -24°C
- Geforceerd
- Afwerking: RVS
- Klimaatklasse: 5
- Roosters: per deur 1 | 2 RVS schuifrails
- Ontdooiing: automatisch met dooiwaterverdamping
- Isolatie: 60mm
- Bodyhoogte: 700mm
- Elektronisch bedieningspaneel
- Zelfsluitende deuren
- Gecoate verdamper
- RVS stelpoten
- Machine rechts

| Artikelnr. | Omschrijving | B x D x H / mm | Uitvoering | Gewicht / kg | Koellast bij -30°C / +45°C / Watt |
|-----------------|----------------------------|------------------|------------|--------------|-----------------------------------|
| SPB7B75C | SPRING PLUS BIG 702 I/C BT | 1266 x 700 x 860 | 2 deurs | 102 | 568 |
| SPB7B80C | SPRING PLUS BIG 703 I/C BT | 1721 x 700 x 860 | 3 deurs | 126 | 568 |
| SPB7B85C | SPRING PLUS BIG 704 I/C BT | 2182 x 700 x 860 | 4 deurs | 145 | 568 |

Artikelnr. Accessoires / opties (i.p.v. deur)

Meerprijs schuifladenblok 2 x 1/2 (voor GN bakken max, 200 mm diep)

Meerprijs schuifladenblok 3 x 1/3 (voor GN bakken max, 100 mm diep)

Meerprijs schuifladenblok 1 x 1/3 + 1 x 2/3 (100/350 mm diep)

Zie 3.3 Opties en accessoires voor meer mogelijkheden



SPRING 804 I/C BT

- Merk: Afinox
- Temperatuurbereik: -10°C / -24°C
- Geforceerd
- Afwerking: RVS
- Klimaatklasse: 5
- 3 sets RVS schuifrails exclusief roosters
- Ontdooiing: automatisch
- Isolatie: 60mm
- Bodyhoogte: 650mm
- Elektronisch bedieningspaneel
- Gecoate aluminium verdamper
- RVS stelpoten
- Zelfsluitende deuren
- Machine rechts
- Geschikt voor EN600x400 mm

| Artikelnr. | Omschrijving | B x D x H / mm | Uitvoering | Gewicht / kg | Koellast bij -30°C / +45°C / Watt |
|----------------|-------------------|------------------|------------|--------------|-----------------------------------|
| SP8B75C | SPRING 802 I/C BT | 1450 x 800 x 850 | 2 deurs | 108 | 568 |
| SP8B80C | SPRING 803 I/C BT | 2004 x 800 x 850 | 3 deurs | 131 | 568 |
| SP8B85C | SPRING 804 I/C BT | 2560 x 800 x 850 | 4 deurs | 162 | 568 |

Zie 3.3 Opties en accessoires voor meer mogelijkheden

Vrieswerkbanken

Vrieswerkbanken zonder machine

Met werkblad



LINEAR 702 R/A BT

- Merk: Afinox
- Temperatuurbereik: -18°C / -24°C
- Geforceerd
- Afwerking: RVS
- Klimaatklasse: 5
- Zonder ventiel
- Roosters: per deur 1 | 2 RVS schuifrails
- Ontdooiing: automatisch
- Isolatie: 60mm
- Werkblad dikte: 50mm
- Bodyhoogte: 650mm
- Elektronisch bedieningspaneel
- Elektronisch gecoate verdamper
- RVS stelpoten

| Artikelnr. | Omschrijving | B x D x H / mm | Uitvoering | Gewicht / kg | Koellast bij -30°C / +45°C / Watt |
|------------|-------------------|------------------|------------|--------------|-----------------------------------|
| LN7BR30 | LINEAR 702 R/A BT | 1130 x 700 x 900 | 2 deurs | 90 | 510 |
| LN7BR40 | LINEAR 703 R/A BT | 1585 x 700 x 900 | 3 deurs | 103 | 630 |
| LN7BR50 | LINEAR 704 R/A BT | 2046 x 700 x 900 | 4 deurs | 129 | 760 |

Artikelnr. Accessoires / opties (i.p.v. deur)

Meerprijs schuifladenblok 2 x 1/2 (voor GN bakken max, 200 mm diep)

Meerprijs schuifladenblok 3 x 1/3 (voor GN bakken max, 100 mm diep)

Zie 3.3 Opties en accessoires voor meer mogelijkheden



SPRING 802 R/A BT

- Merk: Afinox
- Temperatuurbereik: -10°C / -24°C
- Geforceerd
- Afwerking: RVS
- Klimaatklasse: 5
- Zonder ventiel
- 3 sets RVS schuifrails exclusief roosters
- Zelfsluitende deuren
- Ontdooiing: automatisch
- Isolatie: 60mm
- Werkblad dikte: 50mm
- Bodyhoogte: 650mm
- Elektronisch bedieningspaneel
- Gecoate aluminium verdamper
- RVS stelpoten
- Geschikt voor EN600x400 mm

| Artikelnr. | Omschrijving | B x D x H / mm | Uitvoering | Gewicht / kg | Koellast bij -30°C / +45°C / Watt |
|------------|-------------------|------------------|------------|--------------|-----------------------------------|
| SP8BR30 | SPRING 802 R/A BT | 1310 x 800 x 900 | 2 deurs | 105 | 600 |
| SP8BR35 | SPRING 803 R/A BT | 1864 x 800 x 900 | 3 deurs | 137 | 600 |
| SP8BR40 | SPRING 804 R/A BT | 2420 x 800 x 900 | 4 deurs | 177 | 829 |

Zie 3.3 Opties en accessoires voor meer mogelijkheden



SPRING 703 R/A BT

- Merk: Afinox
- Temperatuurbereik: -18°C / -24°C
- Geforceerd
- Afwerking: RVS
- Klimaatklasse: 5
- Zonder ventiel
- Roosters: per deur 1 | 2 RVS schuifrails
- Ontdooiing: automatisch
- Isolatie: 60mm
- Werkblad dikte: 50mm
- Bodyhoogte: 650mm
- Elektronisch bedieningspaneel
- Gecoate aluminium verdamper
- Zelfsluitende deuren
- RVS stelpoten
- Blad voorzien van rechte voorkant

| Artikelnr. | Omschrijving | B x D x H / mm | Uitvoering | Gewicht / kg | Koellast bij -30°C / +45°C / Watt |
|------------|-------------------|------------------|------------|--------------|-----------------------------------|
| SP7BR30 | SPRING 702 R/A BT | 1130 x 700 x 900 | 2 deurs | 94 | 510 |
| SP7BR40 | SPRING 703 R/A BT | 1585 x 700 x 900 | 3 deurs | 114 | 630 |
| SP7BR50 | SPRING 704 R/A BT | 2046 x 700 x 900 | 4 deurs | 139 | 760 |

Artikelnr. Accessoires / opties (i.p.v. deur)

Meerprijs schuifladenblok 2 x 1/2 (voor GN bakken max, 200 mm diep)

Meerprijs schuifladenblok 3 x 1/3 (voor GN bakken max, 100 mm diep)

Meerprijs schuifladenblok 1 x 1/3 + 1 x 2/3 (100/350 mm diep)

Zie 3.3 Opties en accessoires voor meer mogelijkheden

Vrieswerkbanken

3.2



SPRING BIG 704 R/A BT

- Merk: Afinox
- Temperatuurbereik: -10°C / -24°C
- Geforceerd
- Afwerking: RVS
- Klimaatklasse: 5
- Zonder ventiel
- Roosters: per deur 1 | 2 RVS schuifrails
- Ontdooiing: automatisch
- Isolatie: 60mm
- Werkblad dikte: 50mm
- Bodyhoogte: 700mm
- Elektronisch bedieningspaneel
- Gecoate aluminium verdamper
- Zelfsluitende deuren
- RVS stelpoten
- Blad voorzien van rechte voorkant

| Artikelnr. | Omschrijving | B x D x H / mm | Uitvoering | Gewicht / kg | Koellast bij -30°C / +45°C / Watt |
|-----------------|-----------------------|------------------|------------|--------------|-----------------------------------|
| SPB7BR30 | SPRING BIG 702 R/A BT | 1130 x 700 x 900 | 2 deurs | 95 | 510 |
| SPB7BR40 | SPRING BIG 703 R/A BT | 1585 x 700 x 900 | 3 deurs | 117 | 630 |
| SPB7BR50 | SPRING BIG 704 R/A BT | 2046 x 700 x 900 | 4 deurs | 139 | 760 |

Artikelnr. *Accessoires / opties (i.p.v. deur)*

Meerprijs schuifladenblok 2 x 1/2 (voor GN bakken max, 200 mm diep)

Meerprijs schuifladenblok 3 x 1/3 (voor GN bakken max, 100 mm diep)

Meerprijs schuifladenblok 1 x 1/3 + 1 x 2/3 (100/350 mm diep)

Zie 3.3 Opties en accessoires voor meer mogelijkheden

Zonder blad

- Merk: Afinox
- Temperatuurbereik: -18°C / -24°C
- Geforceerd
- Afwerking: RVS
- Klimaatklasse: 5
- Zonder ventiel
- Roosters: per deur 1 | 2 RVS schuifrails
- Ontdooiing: automatisch
- Isolatie: 60mm
- Bodyhoogte: 650mm
- Elektronisch bedieningspaneel
- Elektronisch gecoate verdamper
- RVS stelpoten

| Artikelnr. | Omschrijving | B x D x H / mm | Uitvoering | Gewicht / kg | Koellast bij -30°C / +45°C / Watt |
|-----------------|-------------------|------------------|------------|--------------|-----------------------------------|
| LN7BR30C | LINEAR 702 R/C BT | 1130 x 700 x 850 | 2 deurs | 70 | 510 |
| LN7BR40C | LINEAR 703 R/C BT | 1585 x 700 x 850 | 3 deurs | 77 | 630 |
| LN7BR50C | LINEAR 704 R/C BT | 2046 x 700 x 850 | 4 deurs | 93 | 760 |

Artikelnr. *Accessoires / opties (i.p.v. deur)*

Meerprijs schuifladenblok 2 x 1/2 (voor GN bakken max, 200 mm diep)

Meerprijs schuifladenblok 3 x 1/3 (voor GN bakken max, 100 mm diep)

Zie 3.3 Opties en accessoires voor meer mogelijkheden



LINEAR 702 R/C BT



SPRING 704 R/C BT

- Merk: Afinox
- Temperatuurbereik: -10°C /-24°C
- Geforceerd
- Afwerking: RVS
- Klimaatklasse: 5
- Zonder ventiel
- Roosters: per deur 1 | 2 RVS schuifrails
- Ontdooiing: automatisch
- Isolatie: 60mm
- Bodyhoogte: 650mm
- Elektronisch bedieningspaneel
- Gecoate aluminium verdamper
- Zelfsluitende deuren
- RVS stelpoten

| Artikelnr. | Omschrijving | B x D x H / mm | Uitvoering | Gewicht / kg | Koellast bij -30°C / +45°C / Watt |
|------------|-------------------|------------------|------------|--------------|-----------------------------------|
| SP7BR30C | SPRING 702 R/C BT | 1130 x 700 x 860 | 2 deurs | 76 | 510 |
| SP7BR40C | SPRING 703 R/C BT | 1585 x 700 x 860 | 3 deurs | 87 | 630 |
| SP7BR50C | SPRING 704 R/C BT | 2046 x 700 x 860 | 4 deurs | 104 | 760 |

Artikelnr. Accessoires / opties (i.p.v. deur)

Meerprijs schuifladenblok 2 x 1/2 (voor GN bakken max, 200 mm diep)

Meerprijs schuifladenblok 3 x 1/3 (voor GN bakken max, 100 mm diep)

Meerprijs schuifladenblok 1 x 1/3 + 1 x 2/3 (100/350 mm diep)

Zie 3.3 Opties en accessoires voor meer mogelijkheden



SPRING BIG 703 R/C

- Merk: Afinox
- Temperatuurbereik: -10°C /-24°C
- Geforceerd
- Afwerking: RVS
- Klimaatklasse: 5
- Zonder ventiel
- Roosters: per deur 1 | 2 RVS schuifrails
- Ontdooiing: automatisch
- Isolatie: 60mm
- Bodyhoogte: 700mm
- Elektronisch bedieningspaneel
- Gecoate aluminium verdamper
- Zelfsluitende deuren
- RVS stelpoten

| Artikelnr. | Omschrijving | B x D x H / mm | Uitvoering | Gewicht / kg | Koellast bij -30°C / +45°C / Watt |
|------------|-----------------------|------------------|------------|--------------|-----------------------------------|
| SPB7BR30C | SPRING BIG 702 R/C BT | 1130 x 700 x 860 | 2 deurs | 77 | 510 |
| SPB7BR40C | SPRING BIG 703 R/C BT | 1585 x 700 x 860 | 3 deurs | 90 | 630 |
| SPB7BR50C | SPRING BIG 704 R/C BT | 2046 x 700 x 860 | 4 deurs | 105 | 760 |

Artikelnr. Accessoires / opties (i.p.v. deur)

Meerprijs schuifladenblok 2 x 1/2 (voor GN bakken max, 200 mm diep)

Meerprijs schuifladenblok 3 x 1/3 (voor GN bakken max, 100 mm diep)

Meerprijs schuifladenblok 1 x 1/3 + 1 x 2/3 (100/350 mm diep)

Zie 3.3 Opties en accessoires voor meer mogelijkheden



SPRING 804 R/C

- Merk: Afinox
- Temperatuurbereik: -10°C /-24°C
- Geforceerd
- Afwerking: RVS
- Klimaatklasse: 5
- Zonder ventiel
- 3x2 RVS schuifrails exclusief roosters
- Ontdooiing: automatisch
- Isolatie: 60mm
- Bodyhoogte: 650mm
- Elektronisch bedieningspaneel
- Gecoate aluminium verdamper
- RVS stelpoten
- Zelfsluitende deuren
- Geschikt voor EN600x400 mm

| Artikelnr. | Omschrijving | B x D x H / mm | Uitvoering | Gewicht / kg | Koellast bij -30°C / +45°C / Watt |
|------------|-------------------|------------------|------------|--------------|-----------------------------------|
| SP8BR30C | SPRING 802 R/C BT | 1310 x 800 x 850 | 2 deurs | 84 | 600 |
| SP8BR35C | SPRING 803 R/C BT | 1864 x 800 x 850 | 3 deurs | 100 | 600 |
| SP8BR40C | SPRING 804 R/C BT | 2420 x 800 x 850 | 4 deurs | 130 | 829 |

Zie 3.3 Opties en accessoires voor meer mogelijkheden

Opties en accessoires

Gastronorm bakken RVS en polycarbonaat

De GN-bakken die wij leveren zijn maatvast en geschikt voor alle werkbanken, pan coolers uit ons assortiment.

GN-bakken- RVS 18/8



| Omschrijving | Afm. / mm | hoogte 100 mm | | hoogte 150 mm | |
|---------------|-----------|---------------|----------------|---------------|----------------|
| | | Artikelnr. | Capaciteit / L | Artikelnr. | Capaciteit / L |
| GN 1/9 | 176 x 108 | 562028 | 0,9 | | |
| GN 1/6 | 176 x 162 | 562020 | 1,6 | 562010 | 2,2 |
| GN 1/3 | 325 x 176 | 562005 | 3,8 | 562011 | 5,5 |
| GN 2/3 | 354 x 325 | 562019 | 8,5 | 5620190 | 12,7 |
| GN 2/8 | 325 x 131 | 562042 | 2,7 | 562038 | 3,8 |
| GN 1/4 | 265 x 162 | 562013 | 2,7 | 562024 | 4 |
| GN 2/4 | 530 x 162 | 562040 | 6 | 562037 | 9 |
| GN 1/2 | 325 x 265 | 562014 | 6 | 562023 | 8,9 |
| GN 1/1 | 530 x 325 | 562012 | 13,3 | 562022 | 20 |
| GN 2/1 | 530 x 650 | 562026 | 28,9 | 5620260 | 43,4 |

GN-bakken- RVS 18/8

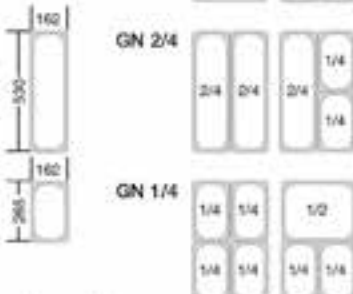

| Omschrijving | Afm. / mm | hoogte 20 mm | | hoogte 200 mm | |
|---------------|-----------|--------------|----------------|---------------|----------------|
| | | Artikelnr. | Capaciteit / L | Artikelnr. | Capaciteit / L |
| GN 1/6 | 176 x 162 | | | 562021 | 3 |
| GN 1/3 | 325 x 176 | 562036 | schaal | 5620330 | 7,5 |
| GN 1/4 | 265 x 162 | 562053 | schaal | 562040 | 5,2 |
| GN 1/2 | 325 x 265 | 562047 | schaal | 562033 | 11,7 |
| GN 1/1 | 530 x 325 | 562003 | schaal | 562025 | 26,5 |
| GN 2/1 | 530 x 650 | 562001 | schaal | | |

GN-bakken- RVS 18/8

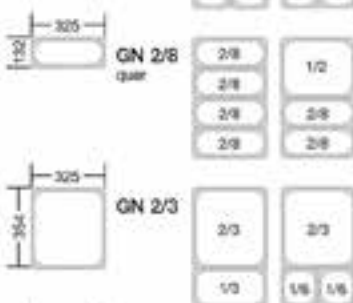

| Omschrijving | Afm. / mm | hoogte 100 mm | | hoogte 150 mm | |
|---------------|-----------|---------------|----------------|---------------|----------------|
| | | Artikelnr. | Capaciteit / L | Artikelnr. | Capaciteit / L |
| GN 1/6 | 176 x 162 | 527003 | 1,3 | 527002 | 1,9 |
| GN 1/3 | 325 x 176 | 527009 | 3,2 | 527001 | 4,7 |
| GN 1/4 | 265 x 162 | 527012 | 2,3 | 527005 | 3,4 |
| GN 1/2 | 325 x 265 | 527010 | 5,1 | 527011 | 7,8 |
| GN 1/1 | 530 x 325 | 527004 | 11,6 | 5270040 | 24,2 |

Deksel voor GN-bakken, RVS 18/8

| Artikelnr. | Omschrijving |
|----------------|--------------|
| 5620290 | GN 1/9 |
| 5620160 | GN 1/6 |
| 5620150 | GN 1/3 |
| 5620151 | GN 2/3 |
| 5620271 | GN 2/8 |
| 5620170 | GN 1/4 |
| 5620171 | GN 2/4 |
| 5620270 | GN 1/2 |
| 5620180 | GN 1/1 |

Deksel voor GN-bakken, transparant polycarbonaat met lepeluitsparing

| Artikelnr. | Omschrijving |
|----------------|--------------|
| 5270060 | GN 1/6 |
| 5270050 | GN 1/3 |
| 5270070 | GN 1/4 |
| 5270130 | GN 1/2 |
| 5270110 | GN 1/1 |

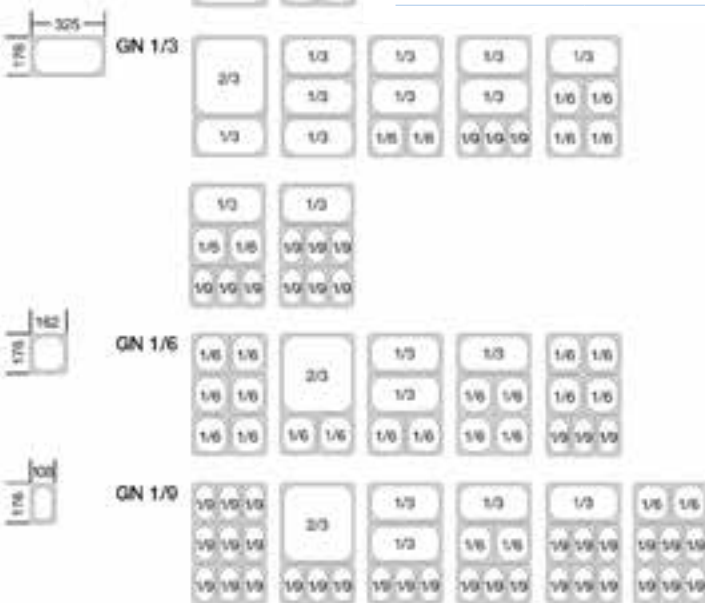

GN-Bakken met een diepte van 65 mm zijn op aanvraag leverbaar.

Opties en accessoires

LINEAR werkbanken stekkerklaar



LINEAR 702 MET LADENBLOKKEN EN OPSTAND

| Artikelnr. | Accessoires / opties |
|----------------------------------------|----------------------------------------------------------------------------------------------------------------------|
| 1TRK00 | Standaard rooster LINEAR 700 1/1 GN |
| 1LN032 | U-rails, RVS voor roosters, links/rechts LINEAR |
| 4 x 1AF01 4 x 1AF011A | Set van 4 zwenkwielen met rem 702/703 Werkbank 900 mm hoog |
| 6 x 1AF01 6 x 1AF011A | Set van 6 zwenkwielen met rem 704 Werkbank 900 mm hoog |
| 1TRK01 | RVS rooster LINEAR 700 1/1 GN |
| | Meerprijs voor werkblad met achteropstand, per meter, model H |
| | Meerprijs GN/EN-uitsparing in het werkblad |
| | Meerprijs RVS deksel over de uitsparing |
| | Dieptekoeluitvoering; bij een R290 uitvoering, deze laten bestellen met kozijnverwarming en laten afstellen op -5°C. |



SCHUIFLADENBLOK 2X1/2 IPV EEN DEUR

Opties LINEAR werkbanken zonder machine

| Artikelnr. | Accessoires / opties |
|----------------------------------------|------------------------------------------------------------------------------------------------------------------|
| 1TRK00 | Standaard rooster LINEAR 700 1/1 GN |
| 1LN032 | U-rails, RVS voor roosters, links/rechts LINEAR |
| 4 x 1AF01 4 x 1AF011A | Set van 4 zwenkwielen met rem 702/703 Werkbank 900 mm hoog |
| 6 x 1AF01 6 x 1AF011A | Set van 6 zwenkwielen met rem 704 Werkbank 900 mm hoog |
| 1TRK01 | RVS rooster LINEAR 700 1/1 GN |
| | Meerprijs voor werkblad met achteropstand, per meter, model H |
| | Meerprijs GN/EN-uitsparing in het werkblad |
| | Meerprijs RVS deksel over de uitsparing |
| | Meerprijs voor RVS-plint en sanitaire afwerking op 3 zijden (voor- en zijkanten) |
| | - LINEAR 702 R |
| | - LINEAR 703 R |
| | - LINEAR 704 R |
| | Voor 4 zijden afwerking prijs 3 zijden |
| | Losse ladeset niet ingebouwd in een LINEAR 2 x 1/2 Lade |
| | Dieptekoeluitvoering bij een zonder machine uitvoering een vriesuitvoering gebruiken en laten afstellen op -5°C. |



SCHUIFLADENBLOK 3X1/3 IPV EEN DEUR

SPRING werkbanken stekkerklaar



SCHUIFLADENBLOK 2X1/2 IPV EEN DEUR



SCHUIFLADENBLOK 3X1/3 IPV EEN DEUR



SPRING 1/3 + 2/3 LADES



SPRING 702 MET GLASDEUREN EN OPSTAND

| Artikelnr. | Accessoires / opties |
|--------------------|----------------------------------------------------------------------------------------------------------------------|
| 1TRK00 | Standaard rooster Spring 700 1/1 GN |
| 1LN032 | U-rails, RVS voor roosters, links/rechts Spring 700 |
| 1TRK01 | RVS rooster SPRING 700 1/1 GN |
| 4 x 1AF01 | Set van 4 zwenkwielen met rem 702/703 |
| 4 x 1AF011A | Werkbank 900 mm hoog |
| 6 x 1AF01 | Set van 6 zwenkwielen met rem 704 |
| 6 x 1AF011A | Werkbank 900 mm hoog |
| | Meerprijs voor werkblad met achteropstand, per meter, model H |
| | Meerprijs GN-EN-uitsparing in het werkblad |
| | Meerprijs RVS deksel over de uitsparing |
| | Meerprijs glasdeur Spring 700 |
| | Meerprijs glasdeur Spring 800 |
| | Meerprijs LED-verlichting bij elke glasdeur |
| | Meerprijs per deur, slot (alleen af fabriek) |
| | Meerprijs per lade, slot (alleen af fabriek) |
| | Meerprijs elektrische ontddoijing in de verdampers bij TN |
| | Meerprijs kozijnverwarming bij TN per meubel |
| | Meerprijs bodyhoogte (+20mm) bij Saladette Spring |
| | Meerprijs werkblad 800 mm bij Spring 700 |
| | Verwijderbaar filter voor de condensing unit |
| 1TRK001 | RVS rooster 400x600 1/1EN |
| 1TRK000 | Geplastificeerd rooster 400x600 1/1EN |
| 1AX96 | RVS tray 400x600 1/1EN 20mm. |
| 1AX960 | RVS tray 400x600 1/1EN 40 mm |
| 1TKM006 | Fish container 400x600 1/1EN 130mm, kunststof |
| 1PX021 | Fish container 400x300 1/1EN |
| 1PX023 | Geperforeerde bodem viscontainer 400x600, PVC |
| 1PX020 | Geperforeerde bodem viscontainer 400x600, RVS |
| 1PX02 | Pizza container 400x600x70 mm, polyethyleen |
| 1PX024 | Deksel voor pizza container 400x600 |
| | Meerprijs sterilisator (alleen af fabriek) |
| | Afwijkende spanning 110V/60Hz bij stekkerklaar |
| | Afwijkende spanning 230V/60Hz bij stekkerklaar |
| | Paneel aan de linkerzijde |
| | Dieptekoeluitvoering; bij een R290 uitvoering, deze laten bestellen met kozijnverwarming en laten afstellen op -5°C. |
| 1SP010 | Rail SPRING800 L-uitv.(R) |
| 1SP011 | Rail SPRING800 L-uitv.(L) |

Opties en accessoires

SPRING werkbanken zonder machine



FILTER VOOR CONDENSOR



SCHUIFLADENBLOK 2X1/2 IPV EEN DEUR



SCHUIFLADENBLOK 3X1/3 IPV EEN DEUR

| Artikelnr. | Accessoires / opties |
|--------------------|------------------------------------------------------------------------------------------------------------------|
| 1TRK00 | Standaard rooster Spring 700 1/1 GN |
| 1LN032 | U-rails, RVS voor roosters, links/rechts Spring 700 |
| 1TRK01 | RVS rooster SPRING 700 1/1 GN |
| 4 x 1AF01 | Set van 4 zwenkwielen met rem 702/703 |
| 4 x 1AF011A | Werkbank 900 mm hoog |
| 6 x 1AF01 | Set van 6 zwenkwielen met rem 704 |
| 6 x 1AF011A | Werkbank 900 mm hoog |
| | Meerprijs voor werkblad met achteropstand, per meter, model H |
| | Meerprijs GN-EN-uitsparing in het werkblad |
| | Meerprijs RVS deksel over de uitsparing |
| | Meerprijs glasdeur Spring 700 |
| | Meerprijs glasdeur Spring 800 |
| | Meerprijs LED-verlichting bij elke glasdeur |
| | Meerprijs per deur, slot (alleen af fabriek) |
| | Meerprijs per lade, slot (alleen af fabriek) |
| | Meerprijs elektrische ontdooiing in de verdampers bij TN |
| | Meerprijs kozijnverwarming bij TN per meubel |
| | Meerprijs bodyhoogte (+20mm) bij Saladette Spring |
| | Meerprijs werkblad 800 mm bij Spring 700 |
| | Verwijderbaar filter voor de condensering unit |
| 1TRK001 | RVS rooster 400x600 1/1EN |
| 1TRK000 | Geplastificeerd rooster 400x600 1/1EN |
| 1AX96 | RVS tray 400x600 1/1EN 20mm. |
| 1AX960 | RVS tray 400x600 1/1EN 40 mm |
| 1TKM006 | Fish container 400x600 1/1EN 130mm, kunststof |
| 1PX021 | Fish container 400x300 1/1EN |
| 1PX023 | Geperforeerde bodem viscontainer 400x600, PVC |
| 1PX020 | Geperforeerde bodem viscontainer 400x600, RVS |
| 1PX02 | Pizza container 400x600x70 mm, polyethyleen |
| 1PX024 | Deksel voor pizza container 400x600 |
| | Meerprijs sterilisator (alleen af fabriek) |
| | Machine of paneel aan de linkerkant |
| | Meerprijs voor RVS-plint en sanitaire afwerking op 3 zijden (voor-en kanten) |
| | - Spring 702 R |
| | - Spring 703 R |
| | - Spring 704 R |
| | Voor 4 zijden afwerking prijs 3 zijden |
| | Dieptekeeluitvoering bij een zonder machine uitvoering een vriesuitvoering gebruiken en laten afstellen op -5°C. |
| 1SP010 | Rail SPRING800 L-uitv.(R) |
| 1SP011 | Rail SPRING800 L-uitv.(L) |

3.4 Pizzawerkbanken



PIZZASP830R MET VRS1815V

Pizzawerkbanken



FRESH PIZZA 3P

- Merk: Afinox
- Temperatuurbereik: +2°C / +7°C
- Geforceerd
- Afwerking: Inwendig aluminium uitwendig staalplaat RVS look
- Klimaatklasse: 4
- Roosters: per deur 1 op L-vormige geleiders
- Ontdooiing: automatisch
- Isolatie: 50mm
- Werkblad dikte: 40mm
- Bodyhoogte: 660mm
- Elektronisch bedieningspaneel
- Granieten werkblad met opstand
- RVS stelpoten
- P+C model met ongekoelde ladensectie linkerzijde
- Inclusief pancooler met glasopbouw geschikt voor 1/3 GN bakken
- Verdamer in koelmachineruimte
- Werkbank van 700mm diep en werkblad 800mm



FRESH PIZZA 2P + C

| Artikelnr. | Omschrijving | B x D x H / mm | Uitvoering | Gewicht / kg | Opg. verm. / Watt |
|-----------------|--------------------|-------------------|--------------------|--------------|-------------------|
| FRESHP12 | FRESH PIZZA 2P | 1400 x 800 x 1466 | 2 deurs- 6x 1/3 GN | 274 | 203 |
| FRESHP14 | FRESH PIZZA 2P + C | 1926 x 800 x 1466 | 2 deurs- 8x 1/3 GN | 342 | 203 |
| FRESHP13 | FRESH PIZZA 3P | 1926 x 800 x 1466 | 3 deurs- 8x 1/3 GN | 366 | 203 |

Artikelnr. Accessoires / opties

| | |
|-----------------|---------------------------------------------------|
| 1TRK000 | Geplastificeerd rooster 1/1 EN, afm. 400 x 600 mm |
| 1TRK001 | RVS rooster 1/1 EN, afm. 400 x 600 mm |
| 1FRE0091 | Voor RVS rail voor rooster EN, links |
| 1FRE0092 | Voor RVS rail voor rooster EN, rechts |



PIZZASP820I

- Merk: Afinox
- Temperatuurbereik: -2°C / +7°C
- Geforceerd
- Afwerking: RVS
- Klimaatklasse: 5
- Roosters: per deur 1 | 2 RVS schuifrails
- Ontdooiing: automatisch met dooiwaterverdamping
- Isolatie: 60mm
- Wordt geleverd excl. opzetvitrine
- Werkblad dikte: 50mm
- Bodyhoogte: 680mm
- Elektronisch bedieningspaneel
- Zelfsluitende deuren
- Gecoate verdamer
- Granieten werkblad met opstand
- RVS stelpoten
- Machine rechts
- 821 & 831 modellen met ongekoelde ladensectie linkerzijde

Te combineren met VRS pan coolers, zie hoofdstuk 5.3

| Artikelnr. | Omschrijving | B x D x H / mm | Uitvoering | Gewicht / kg | Opg. verm. / Watt |
|----------------|--------------|-------------------|------------|--------------|-------------------|
| SPP8B01 | PIZZASP820I | 1450 x 800 x 1040 | 2 deurs | 217 | 275 |
| SPP8B02 | PIZZASP821I | 2005 x 800 x 1040 | 2 deurs | 296 | 275 |
| SPP8B03 | PIZZASP830I | 2005 x 800 x 1040 | 3 deurs | 283 | 275 |
| SPP8B04 | PIZZASP831I | 2560 x 800 x 1040 | 3 deurs | 299 | 275 |
| SPP8B05 | PIZZASP840I | 2560 x 800 x 1040 | 4 deurs | 356 | 275 |



PIZZASP821I

- Merk: Afinox
- Temperatuurbereik: -2°C / +7°C
- Geforceerd
- Afwerking: RVS
- Klimaatklasse: 5
- Roosters: per deur 1 | 2 RVS schuifrails
- Ontdooiing: automatisch met dooiwaterverdamping
- Isolatie: 60mm
- Zonder koelmachine en ventiel
- Werkblad dikte: 50mm
- Bodyhoogte: 680mm
- Elektronisch bedieningspaneel
- Zelfsluitende deuren
- Gecoate verdamer
- Granieten werkblad met opstand
- RVS stelpoten
- 821 model met ongekoelde ladensectie linkerzijde

Te combineren met VRS pan coolers, zie hoofdstuk 5.3

| Artikelnr. | Omschrijving | B x D x H / mm | Uitvoering | Gewicht / kg | Opg. verm. / Watt |
|-----------------|--------------|-------------------|------------|--------------|-------------------|
| SPP8BR01 | PIZZASP820R | 1310 x 800 x 1040 | 2 deurs | 189 | 510 |
| SPP8BR02 | PIZZASP821R | 1864 x 800 x 1040 | 2 deurs | 268 | 508 |
| SPP8BR03 | PIZZASP830R | 1864 x 800 x 1040 | 3 deurs | 254 | 710 |



PIZZASP821R

3.5 Saladettes



SALSPRING 2V R

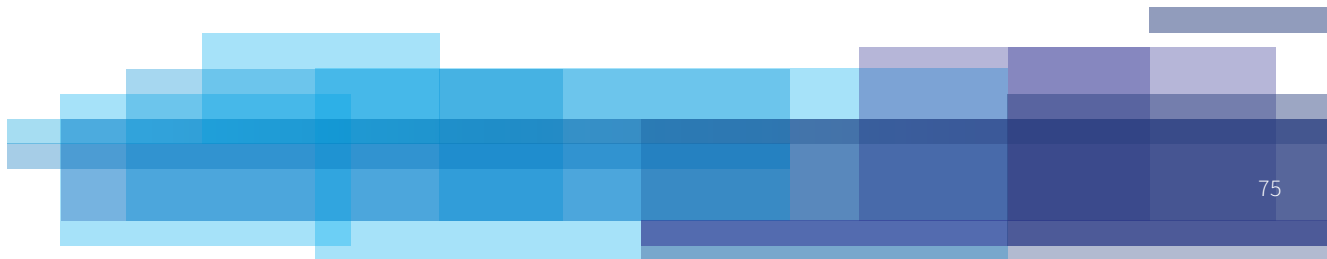

Saladettes



MFE200

- Merk: Coreco
- Temperatuurbereik: 0°C / +8°C
- Geforceerd
- Afwerking: RVS
- Klimaatklasse: 3
- Roosters: per deur 1
- RVS deksel

- Ontdooiing: automatisch
- Werkblad dikte: 50mm
- Bodyhoogte: 654mm
- Gecoate aluminium tussenstijl verdamper
- RVS stelpoten
- Exclusief GN bakken
- Machine rechts

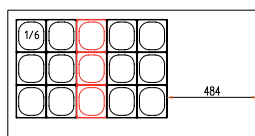

MFE-150

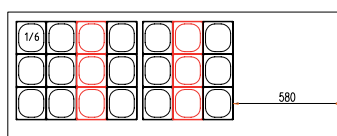

MFE-200

Rode bakken, maximaal 100 mm hoog, rest 200 mm hoog

| Artikelnr. | Omschrijving | B x D x H / mm | Uitvoering | Gewicht / kg | Opg. verm. / Watt |
|---------------|--------------|------------------|---------------------|--------------|-------------------|
| COR360 | MFE-150 | 1345 x 700 x 850 | 2 deurs- 18x 1/6 GN | 135 | 264 |
| COR361 | MFE-200 | 1795 x 700 x 850 | 3 deurs- 21x 1/6 GN | 155 | 490 |

| Artikelnr. | Accessoires / opties |
|------------|----------------------|
|------------|----------------------|

| | |
|--|-------------------------------|
| | Achterzijde in RVS uitgevoerd |
|--|-------------------------------|

| | |
|--|------------------------------|
| | 230V-60 Herz of 115V-60 Herz |
|--|------------------------------|

| | |
|--|----------------------------|
| | Machine aan de linkerzijde |
|--|----------------------------|



SRE 602

- Merk: Afinox
- Temperatuurbereik: +2°C / +7°C
- Geforceerd
- Afwerking: RVS
- Klimaatklasse: 3
- Roosters: per deur 1 | 2 RVS schuifrails
- Ontdooiing: automatisch
- RVS deksel

- Isolatie: 60mm
- Bodyhoogte: 570mm
- Elektronisch bedieningspaneel
- Gecoate middenstijlverdamer
- Polyethyleen snijplank
- Inclusief tussenbruggen
- Geschikt voor 5x 1/3 + 5x 1/6 GN bakken (exclusief)
- Machine onder

De middenstijlverdaper is tussen beide deuren geplaatst om een optimale koeling te waarborgen.

| Artikelnr. | Omschrijving | B x D x H / mm | Uitvoering | Gewicht / kg | Opg. verm. / Watt |
|---------------|--------------|------------------|------------|--------------|-------------------|
| SXE021 | SRE 602 | 1000 x 700 x 822 | 2 deurs | 87 | 550 |

| Artikelnr. | Accessoires / opties |
|------------|----------------------|
|------------|----------------------|

| | |
|---------------|-----------------------------------------|
| 1TRK00 | Standaardrooster, 530 x 325 mm (1/1 GN) |
|---------------|-----------------------------------------|

| | |
|---------------|------------------------------------|
| 1TRK01 | RVS rooster, 530 x 325 mm (1/1 GN) |
|---------------|------------------------------------|

| | |
|--------------|-------------------------------------------------|
| 1AX04 | RVS rails GN voor rooster (2 nodig per rooster) |
|--------------|-------------------------------------------------|

| | |
|--|---------------------------------------------|
| | Extra tussenbrug GN, diverse maten per stuk |
|--|---------------------------------------------|

| | |
|-------------------|--------------------------------------|
| 4 x 1SRE09 | TRE en SRE op hoogte maken van 90 cm |
|-------------------|--------------------------------------|

| | |
|--|------------------------------------------|
| | Set zwenkwielen onder de SRE/TRE + frame |
|--|------------------------------------------|

Saladettes

- Merk: Afinox
- Temperatuurbereik: -2°C / +7°C
- Geforceerd
- Afwerking: RVS
- Klimaatklasse: 3
- Roosters: per deur 1 rooster | 2 schuifrails
- Ontdooiing: automatisch
- Isolatie: 60mm
- RVS deksel
- Werkblad dikte: 50mm
- Bodyhoogte: 680mm
- Elektronisch bedieningspaneel
- RVS verdamper
- Polyethyleen snijplank over volledige breedte
- Geschikt voor bakjes h 150mm
- boven verdamper h 100mm
- Rechte deksel als afdekking uitsparing
- RVS stelpoten
- Machine rechts

| Artikelnr. | Omschrijving | B x D x H / mm | Uitvoering | Gewicht / kg | Opg. verm. / Watt |
|----------------|--------------|-------------------|------------|--------------|-------------------|
| SPS7B03 | SALSPRING 2C | 1266 x 785 x 1183 | 2 deurs | 95 | 275 |
| SPS7B04 | SALSPRING 3C | 1721 x 785 x 1183 | 3 deurs | 122 | 275 |



SALSPRING 3C

- Merk: Afinox
- Temperatuurbereik: -2°C / +7°C
- Geforceerd
- Afwerking: RVS
- Klimaatklasse: 3
- Roosters: per deur 1 rooster | 2 schuifrails
- Ontdooiing: automatisch
- Isolatie: 60mm
- RVS deksel
- Zonder machine en ventiel
- Werkblad dikte: 50mm
- Bodyhoogte: 680mm
- Elektronisch bedieningspaneel
- RVS verdamper
- Polyethyleen snijplank over volledige breedte
- Geschikt voor bakjes h 150mm
- boven verdamper h 100mm
- Rechte deksel als afdekking uitsparing
- RVS stelpoten
- Machinepaneel rechts

| Artikelnr. | Omschrijving | B x D x H / mm | Uitvoering | Gewicht / kg | Opg. verm. / Watt |
|-----------------|----------------|-------------------|------------|--------------|-------------------|
| SPS7BR01 | SALSPRING 2C R | 1130 x 785 x 1183 | 2 deurs | 86 | 413 |
| SPS7BR02 | SALSPRING 3C R | 1585 x 785 x 1183 | 3 deurs | 100 | 413 |



SALSPRING 2C R

3.6 Fastfood werkbanken



MFEI180-200 MET WERKROOSTERS MET BAK

Fastfood werkbanken



MFEI70-100

- Merk: Coreco
- Temperatuurbereik: 0°C / +8°C
- Geforceerd
- Afwerking: RVS | achterzijde gegalvaniseerd
- Klimaatklasse: 4
- Roosters: per deur 1 rooster
- Ontdooiing: automatisch
- Machine rechts | 70-100 & 70-140 machine onder
- Isolatie: 50mm
- Werkblad dikte: 50mm
- Bodyhoogte: 631mm
- Inclusief RVS deksel
- Gecoate aluminium tussenstijl verdamper
- Geschikt voor GN bakken h 150 | 70-100 & 70-140 h 100
- GN bakken boven machine max h 65
- RVS stelpoten

| Artikelnr. | Omschrijving | B x D x H / mm | Uitvoering | Gewicht / kg | Opg. verm. / Watt |
|---------------|----------------|-----------------------|---------------------|--------------|-------------------|
| COR010 | MFEI70-100 | 925 x 700 x 890/1080 | 2 deurs- 5x 1/4 GN | 78 | 350 |
| COR011 | MFEI70-140 | 1375 x 700 x 890/1080 | 3 deurs- 8x 1/4 GN | 115 | 615 |
| COR021 | MFEI70-135 | 1345 x 700 x 850/1043 | 2 deurs- 8x 1/4 GN | 135 | 350 |
| COR022 | MFEI70-180 | 1795 x 700 x 850/1043 | 3 deurs- 10x 1/4 GN | 155 | 615 |
| COR023 | MFEI70-225 | 2245 x 700 x 850/1043 | 4 deurs- 13x 1/4 GN | 192 | 790 |
| COR024 | MFEI70-270 | 2695 x 700 x 850/1043 | 5 deurs- 15x 1/4 GN | 230 | 925 |
| COR025 | MFEI70-180-1/6 | 1795 x 700 x 850/1043 | 3 deurs- 8x 1/6 GN | 155 | 450 |
| COR026 | MFEI70-225-1/6 | 2245 x 700 x 850/1043 | 4 deurs- 12x 1/6 GN | 192 | 635 |
| COR027 | MFEI70-270-1/6 | 2695 x 700 x 850/1043 | 5 deurs- 14x 1/6 GN | 230 | 1050 |
| COR028 | MFEI80-150 | 1495 x 800 x 850/1043 | 2 deurs- 8x 1/3 GN | 155 | 350 |
| COR029 | MFEI80-200 | 2020 x 800 x 850/1043 | 3 deurs- 10x 1/3 GN | 198 | 615 |
| COR030 | MFEI80-250 | 2545 x 800 x 850/1043 | 4 deurs- 12x 1/3 GN | 235 | 815 |

MFEI70-180
(+OPTIE GRANIETEN WERKBLAD)

MFEI70-270-1/6

| Artikelnr. | Accessoires / opties |
|----------------|----------------------------------------------------------------------------------------|
| 1COR053 | Werkrooster met bak; MFEI80 500 x 400 Cylinderslot per deur (af fabriek bestelling) |
| 1COR054 | Geplastificeerd rooster, 1/1 GN |
| 1COR056 | Geplastificeerd rooster, 1/1 EN |
| 1COR055 | Set rails MFEI70 |
| 1COR057 | Set rails MFEI80 |
| | Achterzijde in RVS uitgevoerd |
| | 230V-60 Herz of 115V-60 Herz |
| | Granieten werkblad |



LINEAR SNACK 702 TN/V 1C

- Merk: Afinox
- Temperatuurbereik: -2°C / +7°C
- Geforceerd
- Afwerking: RVS | achterzijde gegalvaniseerd
- Klimaatklasse: 5
- Ontdooiing: automatisch met dooiwaterverdamping
- Machine rechts
- Isolatie: 50mm
- Werkblad dikte: 40mm
- Bodyhoogte: 443mm
- Gecoate verdamper
- Digitale regelaar
- I modellen werkblad met waterkering
- V modellen: werkblad met vlak blad



LINEAR SNACK 702 TN/V 2C

| Artikelnr. | Omschrijving | B x D x H / mm | Uitvoering | Gewicht / kg | Opg. verm. / Watt |
|--------------|-----------------------|------------------|------------|--------------|-------------------|
| LNS01 | LINEARSNACK702TN/V 1C | 1200 x 685 x 613 | 2 laden | 126 | 120 |
| LNS07 | LINEARSNACK702TN/V 2C | 1200 x 685 x 613 | 4 laden | 110 | 120 |
| LNS15 | LINEARSNACK703TN/V 1C | 1600 x 685 x 613 | 3 laden | 128 | 120 |
| LNS21 | LINEARSNACK703TN/V 2C | 1600 x 685 x 613 | 6 laden | 145 | 120 |
| LNS03 | LINEARSNACK702TN/I 1C | 1200 x 685 x 613 | 2 laden | 126 | 120 |
| LNS09 | LINEARSNACK702TN/I 2C | 1200 x 685 x 613 | 4 laden | 111 | 120 |
| LNS17 | LINEARSNACK703TN/I 1C | 1600 x 685 x 613 | 3 laden | 128 | 120 |
| LNS23 | LINEARSNACK703TN/I 2C | 1600 x 685 x 613 | 6 laden | 145 | 120 |

Fastfood werkbanken



LINEAR SNACK 702 TN/S 1C

- Merk: Afinox
- Temperatuurbereik: -2°C / +7°C
- Geforceerd
- Afwerking: RVS | achterzijde gegalvaniseerd
- Klimaatklasse: 5
- Zonder werkblad

- Ontdooiing: automatisch met dooiwaterverdamping
- Isolatie: 50mm
- Bodyhoogte: 443mm
- Gecoate verdamper
- Digitale regelaar
- Machine rechts

| Artikelnr. | Omschrijving | B x D x H / mm | Uitvoering | Gewicht / kg | Opg. verm. / Watt |
|--------------|-----------------------|------------------|------------|--------------|-------------------|
| LNS05 | LINEARSNACK702TN/S 1C | 1200 x 673 x 573 | 2 laden | 81 | 120 |
| LNS11 | LINEARSNACK702TN/S 2C | 1200 x 673 x 573 | 4 laden | 93 | 120 |
| LNS19 | LINEARSNACK703TN/S 1C | 1600 x 673 x 573 | 3 laden | 103 | 120 |
| LNS25 | LINEARSNACK703TN/S 2C | 1600 x 673 x 573 | 6 laden | 119 | 120 |



LINEAR SNACK 703BT 1 1 C

- Merk: Afinox
- Temperatuurbereik: -10°C / -24°C
- Geforceerd
- Afwerking: RVS | achterzijde gegalvaniseerd
- Klimaatklasse: 5
- Ontdooiing: automatisch met dooiwaterverdamping
- Machine rechts

- Isolatie: 50mm
- Werkblad dikte: 40mm
- Bodyhoogte: 443mm
- Gecoate verdamper
- Digitale regelaar
- I modellen werkblad met waterkering
- V modellen werkblad met vlak blad

| Artikelnr. | Omschrijving | B x D x H / mm | Uitvoering | Gewicht / kg | Opg. verm. / Watt |
|--------------|-----------------------|------------------|------------|--------------|-------------------|
| LNS02 | LINEARSNACK702BT/V 1C | 1200 x 685 x 613 | 2 laden | 126 | 353 |
| LNS08 | LINEARSNACK702BT/V 2C | 1200 x 685 x 613 | 4 laden | 112 | 353 |
| LNS16 | LINEARSNACK703BT/V 1C | 1600 x 685 x 613 | 3 laden | 130 | 353 |
| LNS22 | LINEARSNACK703BT/V 2C | 1600 x 685 x 613 | 6 laden | 147 | 353 |
| LNS04 | LINEARSNACK702BT/I 1C | 1200 x 685 x 613 | 2 laden | 103 | 353 |
| LNS10 | LINEARSNACK702BT/I 2C | 1200 x 685 x 613 | 4 laden | 126 | 353 |
| LNS18 | LINEARSNACK703BT/I 1C | 1600 x 685 x 613 | 3 laden | 130 | 353 |
| LNS24 | LINEARSNACK703BT/I 2C | 1600 x 685 x 613 | 6 laden | 147 | 353 |



LINEAR SNACK 703BT 1 2 C



LINEAR SNACK 702 S 2C

- Merk: Afinox
- Temperatuurbereik: -10°C / -24°C
- Geforceerd
- Afwerking: RVS | achterzijde gegalvaniseerd
- Klimaatklasse: 5
- Zonder werkblad

- Ontdooiing: automatisch met dooiwaterverdamping
- Isolatie: 50mm
- Bodyhoogte: 443mm
- Gecoate verdamper
- Digitale regelaar
- Machine rechts

| Artikelnr. | Omschrijving | B x D x H / mm | Uitvoering | Gewicht / kg | Opg. verm. / Watt |
|--------------|-----------------------|------------------|------------|--------------|-------------------|
| LNS06 | LINEARSNACK702BT/S 1C | 1200 x 673 x 573 | 2 laden | 84 | 353 |
| LNS12 | LINEARSNACK702BT/S 2C | 1200 x 673 x 573 | 4 laden | 126 | 353 |
| LNS20 | LINEARSNACK703BT/S 1C | 1600 x 673 x 573 | 3 laden | 104 | 353 |
| LNS26 | LINEARSNACK703BT/S 2C | 1600 x 673 x 573 | 6 laden | 122 | 353 |



4 Koeltoonbanken

Gekoelde producten worden perfect bewaard en mooi gepresenteerd in een koeltoonbank. Het design van het meubel is niet onbelangrijk aangezien het meubel voor een groot deel de uitstraling van een onderneming bepaalt.

Bij de keuze voor de juiste koeltoonbank zijn de producten die erin bewaard en gepresenteerd moeten worden altijd leidend. Vers vlees vraagt immers hele andere koelcondities dan chocolade of verpakte vleeswaren. Het assortiment van Veld Koeltechniek bevat een ruime keus aan koeltoonbanken voor uiteenlopende producten en in verschillende designs. Daarnaast kun u kiezen uit stekkerklare uitvoeringen of splituitvoeringen.

- 4.1 Stekkerklare koeltoonbanken
- 4.2 Splituitvoering koeltoonbanken



4.1 Stekkerklare koeltoonbanken



DALLAS VDA FRONT RAL3020



WIPPER/3 VC



WIPPER/3 VD

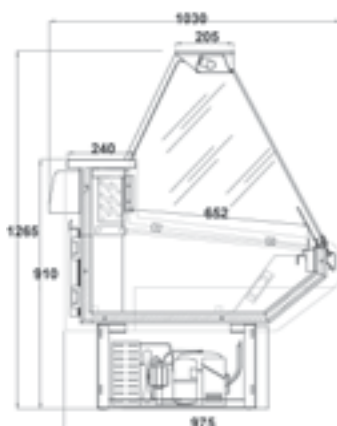

WIPPER/3 VD

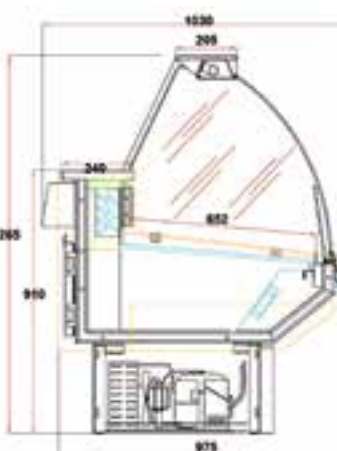

WIPPER/3 VC

- Merk: Arneg
- Temperatuurbereik: 0°C / + 2°C
- Geforceerd
- Afwerking: 2 grijze kopschotten
- Klasse 3M1 (-1°C/+5°C)
- Onderkoeling met deuren
- Verlichting in de koof
- RVS etaleervlak: 652mm diep

- Ontdooiing: automatisch
- Elektronische bediening en uitlezing
- Dooiwateropvangbak
- Werkblad: marmer, 240mm diep
- Betaalglasplaat: 205mm
- Uitgevoerd met rechte ruit (VD) of ronde ruit (VC)
- Incl. Achterschuifruitenset

| Artikelnr. | Omschrijving | B x D x H / mm | Onderkoeling | Gewicht / kg |
|----------------|-------------------|-------------------|--------------|--------------|
| WPB01A | WIPPER/3- VD 1300 | 1298 x 975 x 1265 | 1 deur | 155 |
| WPB02A | WIPPER/3- VD 1500 | 1598 x 975 x 1265 | 1 deur | 178 |
| WPB03A | WIPPER/3- VD 1800 | 1898 x 975 x 1265 | 2 deuren | 200 |
| WPB04A | WIPPER/3- VD 2400 | 2498 x 975 x 1265 | 3 deuren | 250 |
| WPB01CA | WIPPER/3- VC 1300 | 1298 x 975 x 1265 | 1 deur | 155 |
| WPB02CA | WIPPER/3- VC 1500 | 1598 x 975 x 1265 | 1 deur | 178 |
| WPB03CA | WIPPER/3- VC 1800 | 1898 x 975 x 1265 | 2 deuren | 200 |
| WPB04CA | WIPPER/3- VC 2400 | 2498 x 975 x 1265 | 3 deuren | 250 |

| Artikelnr. | Accessoires / opties |
|----------------|----------------------------------------------------|
| 1A112 | Zakkenrek 760 mm |
| 1A115 | Weegschaaltableau 450 x 600 mm |
| 1WP24 | Tussenglasplaat WIPPER 1300 |
| 1WP25 | Tussenglasplaat WIPPER 1500 |
| 1WP26 | Tussenglasplaat WIPPER 1800 |
| 1WP27 | Tussenglasplaat WIPPER 2400 |
| 1WP234 | Achterschuifruitenset WIPPER 1300/VD- rechte ruit |
| 1WP235 | Achterschuifruitenset WIPPER 1500/VD- rechte ruit |
| 1WP236 | Achterschuifruitenset WIPPER 1800/VD- rechte ruit |
| 1WP237 | Achterschuifruitenset WIPPER 2400/VD- rechte ruit |
| 1WP238 | Achterschuifruitenset WIPPER 1300/VC- gebogen ruit |
| 1WP239 | Achterschuifruitenset WIPPER 1500/VC- gebogen ruit |
| 1WP2390 | Achterschuifruitenset WIPPER 1800/VC- gebogen ruit |
| 1WP2391 | Achterschuifruitenset WIPPER 2400/VC- gebogen ruit |

Stekkerklare koeltoonbanken

- Merk: Coreco
- Temperatuurbereik VSS: +2°C / +8°C
- Geforceerd
- Afwerking: uitwendig gecoat staalplaat of RVS, inwendig RVS
- Leverbaar in diverse RAL en NCS kleuren (uitwendig)
- Temperatuurklasse 3M1 (-1°C/+5°C)
- Kopschotten: kunststof geïsoleerd, met glas
- Met gebogen (C) of rechte (R) voorruit
- Voorruit en achterdeur: thermopane glas
- Glasetages met LED verlichting 6500K (optioneel 3000K of Pink op bestelling)
- Ontdooiing: automatisch
- Dooiwatervedamper
- Digitale controller
- Externe thermometer
- Klimaatklasse 3
- Geschikt voor pastry, snacks, broodjes, dranken ed.

Voor meer modellen, zie de webshop.



VSS-6-6-C



VSS-6-16-C



VSS-6-16-R



| Artikelnr. | Omschrijving | B x D x H / mm | Opg.verm. / Watt | Schuifruit | Draaideur |
|---------------|--------------|-------------------|------------------|------------|-----------|
| COR520 | VSS-6-6-C | 600 x 730 x 1379 | 1067 | 0 | 1 |
| COR521 | VSS-6-9-C | 950 x 730 x 1379 | 1366 | 2 | 0 |
| COR522 | VSS-6-13-C | 1300 x 730 x 1379 | 1739 | 2 | 0 |
| COR523 | VSS-6-16-C | 1650 x 730 x 1379 | 1963 | 2 | 0 |
| COR532 | VSS-6-6-R | 600 x 730 x 1379 | 1067 | 0 | 1 |
| COR533 | VSS-6-9-R | 950 x 730 x 1379 | 1366 | 2 | 0 |
| COR534 | VSS-6-13-R | 1300 x 730 x 1379 | 1739 | 2 | 0 |
| COR535 | VSS-6-16-R | 1650 x 730 x 1379 | 1963 | 2 | 0 |

- Merk: Coreco
- Temperatuurbereik VSSB: +14°C / +17°C, 55% HR
- Geforceerd
- Afwerking: uitwendig gecoat staalplaat of RVS, inwendig RVS
- Temperatuurklasse 3M1 (-1°C/+5°C)
- Kopschotten: kunststof geïsoleerd, met glas
- Met gebogen (C) of rechte (R) voorruit
- Voorruit en achterdeur: thermopane glas
- Glasetages met LED verlichting 6500K (optioneel 3000K of Pink op bestelling)
- Ontdooiing: automatisch
- Dooiwatervedamper
- Digitale controller
- Externe thermometer
- Klimaatklasse 3
- Geschikt voor chocolade

| Artikelnr. | Omschrijving | B x D x H / mm | Opg.verm. / Watt | Schuif | Draai |
|---------------|--------------|-------------------|------------------|--------|-------|
| COR526 | VSSB-6-6-C | 600 x 730 x 1379 | 1067 | 0 | 1 |
| COR527 | VSSB-6-9-C | 950 x 730 x 1379 | 1366 | 2 | 0 |
| COR528 | VSSB-6-13-c | 1300 x 730 x 1379 | 1739 | 2 | 0 |
| COR529 | VSSB-6-16-c | 1650 x 730 x 1379 | 1963 | 2 | 0 |
| COR538 | VSSB-6-6-R | 600 x 730 x 1379 | 1067 | 0 | 1 |
| COR539 | VSSB-6-9-R | 950 x 730 x 1379 | 1366 | 2 | 0 |
| COR540 | VSSB-6-13-R | 1300 x 730 x 1379 | 1739 | 2 | 0 |
| COR541 | VSSB-6-16-R | 1650 x 730 x 1379 | 1963 | 2 | 0 |

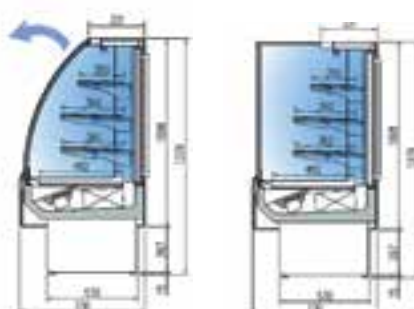

Stekkerklare koeltoonbanken



DALLAS 3 VC + FRONTSTROOK RAL3020

- Merk: Arneg
- Temperatuurbereik: 0°C / + 2°C
- Geforceerd
- Afwerking: 2 grijze kopschotten
- Klasse 3M1 (-1°C/+5°C)
- Onderkoeling met deuren
- Frontstrook standaard wit
- RVS etaleervlak. 760mm diep
- Ontdooiing: automatisch
- Mechanische bediening
- Dooiwateropvangbak
- Werkblad: marmer, 300mm diep
- Betaalglasplaat: 150mm
- Uitgevoerd met gebogen kantelruiten
- Verlichting in de koof
- Incl. Achterschuifruitenset (VC versie)

| Artikelnr. | Omschrijving | B x D x H / mm | Onderkoeling | Gewicht / kg | Opgen. verm. / Watt |
|----------------|--------------------|--------------------|--------------|--------------|---------------------|
| DL1300A | DALLAS 3 1250 VC | 1330 x 1145 x 1256 | 1 deur | 170 | 378 |
| DL1900A | DALLAS 3 1875 VC | 1955 x 1145 x 1256 | 2 deuren | 225 | 577 |
| DL2500A | DALLAS 3 2500 VC | 2580 x 1145 x 1256 | 2 deuren | 280 | 681 |
| DL3100A | DALLAS 3 3125 VC | 3205 x 1145 x 1256 | 4 deuren | 340 | 855 |
| DL3750A | DALLAS 3 3750 VC | 3830 x 1145 x 1256 | 4 deuren | 395 | 1074 |
| DL132 | DALLAS 3 1250 SELF | 1330 x 1145 x 890 | 1 deur | 170 | 378 |
| DL191 | DALLAS 3 1875 SELF | 1955 x 1145 x 890 | 2 deuren | 225 | 577 |
| DL254 | DALLAS 3 2500 SELF | 2580 x 1145 x 890 | 2 deuren | 280 | 681 |
| DL313 | DALLAS 3 3125 SELF | 3205 x 1145 x 890 | 4 deuren | 340 | 855 |
| DL383 | DALLAS 3 3750 SELF | 3830 x 1145 x 890 | 4 deuren | 395 | 1074 |

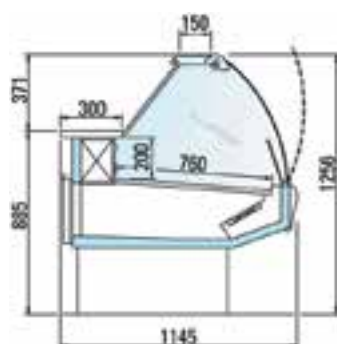

DALLAS 3VC



DALLAS 3 SELF + FRONTSTROOK RAL3020

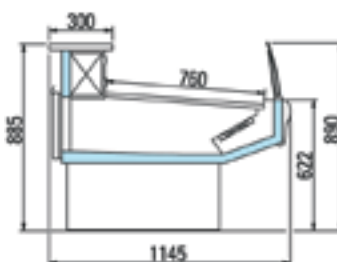

DALLAS 3 SELF

Accessoires /opties

| Artikelnr. | Omschrijving |
|----------------|------------------------------------------------------------------------------------------------------------|
| 1DL012 | Samenbouwset DALLAS 3 |
| 1DL0217 | Meerprijs zijruit voorzien van spiegel, van voorzijde gezien rechts |
| 1DL0216 | Meerprijs zijruit voorzien van spiegel, van voorzijde gezien links |
| 1A112 | Zakkenrek 760 mm |
| 1A115 | Weegschaaltableau 450 x 600 mm |
| 1A116 | Snijplank, polyethyleen kunststof afmeting 340 x 500 mm |
| 1DL051 | Scheidingsruit met steuntjes, laag |
| 1DL052 | Scheidingsruit met steuntjes, hoog |
| 1ASP31 | Tussenglasplaat DALLAS 3 1250 |
| 1ASP33 | Tussenglasplaat DALLAS 3 1875 |
| 1ASP34 | Tussenglasplaat DALLAS 3 2500 |
| 1ASP35 | Tussenglasplaat DALLAS 3 3125 |
| 1ASP36 | Tussenglasplaat DALLAS 3 3750 |
| 1DL001 | Achterschuifruitenset DALLAS 3 1250/VC- gebogen ruit |
| 1DL002 | Achterschuifruitenset DALLAS 3 1875/VC- gebogen ruit |
| 1DL003 | Achterschuifruitenset DALLAS 3 2500/VC- gebogen ruit |
| 1DL004 | Achterschuifruitenset DALLAS 3 3125/VC- gebogen ruit |
| 1DL005 | Achterschuifruitenset DALLAS 3 3750/VC- gebogen ruit |
| | Schuiflade met frame i.p.v. draaideur voor de onderkoeling (meerprijs) |
| | Ongekoeld aanbouwtuk met afsluitbare kassalade (720 mm breed) |
| | Frame voor RVS bakken per 1245 mm uitgevoerd voor Dallas1250/2500/3750, meerprijs tov vlak etaleertableau. |
| | Frame voor RVS bakken per 937 mm uitgevoerd voor Dallas 1875, meerprijs tov vlak etaleertableau. |
| | Frame voor RVS bakken per 1560 mm uitgevoerd voor Dallas 3125, meerprijs tov vlak etaleertableau. |

Stekkerklare koeltoonbanken



IDRA SELF

- Merk: Oscartielle
- Temperatuurbereik: 0°C / + 2°C
- Geforceerd
- Afwerking: 2 kopschotten, front in RVS
- Temperatuurklasse 3M1 (-1°C/+5°C)
- Temperatuurklasse voor de H130: 3M2(-1°C/+7°C)
- Stevig onderstel met 4 stelpoten

- Bovenbouw kan tot 10° schuin gezet worden voor betere presentatie van de producten.
- Bij de H130 Kunnen de etages schuingeplaatst worden.
- Leverbaar in convertible uitvoering. (kantelbare bovenbouw, voor eenvoudige ombouw naar self service)
- Klimaat klasse 3 230V/50Hz

Voor meer modellen, zie de webshop.

| Artikelnr. | Omschrijving | B x D x H /mm | Opg.verm. / Watt |
|---------------|----------------------|--------------------|------------------|
| OTID25 | IDRA 100 SELF | 978 x 1096 x 985 | 695 |
| OTID26 | IDRA 130 SELF | 1290 x 1096 x 985 | 695 |
| OTID21 | IDRA 100 SERVE OVER | 968 x 1080 x 1300 | 695 |
| OTID22 | IDRA 130 SERVE OVER | 1280 x 1080 x 1300 | 695 |
| OTID23 | IDRA 100 H130 | 968 x 1080 x 1300 | 878 |
| OTID24 | IDRA 130 H130 | 1280 x 1080 x 1300 | 878 |
| OTID27 | IDRA Convertible 130 | 1290 x 1080 x 1300 | 695 |

IDRA SERVE OVER



| Artikelnr. | Accessoires / Opties |
|------------|-----------------------------|
| | Zwenkwielenset (af fabriek) |

IDRA H130



IDRA CONVERTIBLE

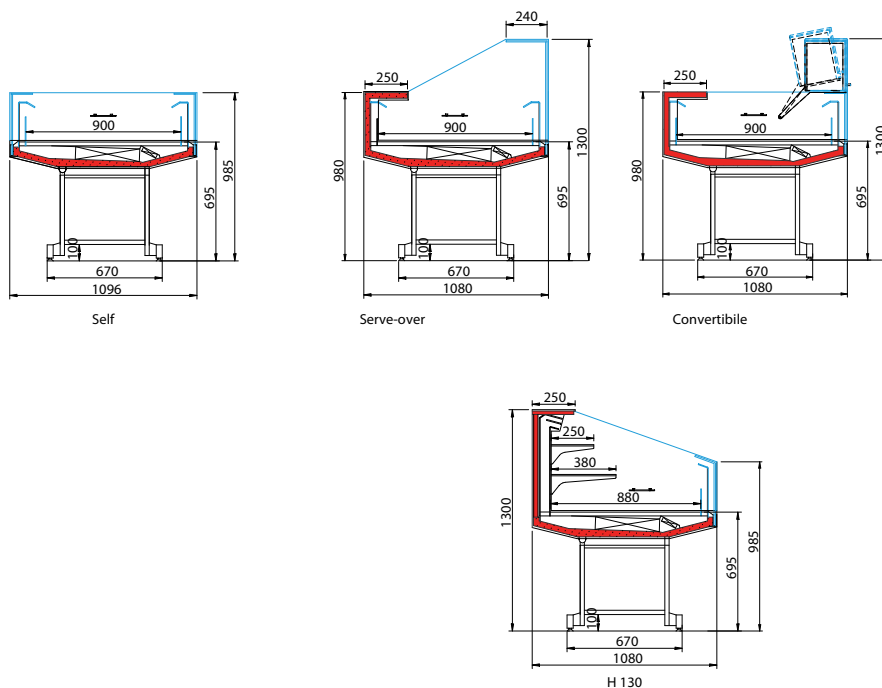

Stekkerklare koeltoonbanken



ZARA2 VDA + FRONT RAL3020

- Merk: Oscartielle
- Temperatuurbereik: 0°C / + 2°C
- Geforceerd
- Afwerking: 2 grijze kopschotten
- Frontstrook standaard RAL9016
- Klasse 3M1 (-1°C/+5°C)
- Onderkoeling met deuren
- RVS etaleervlak. 830mm diep
- Ontdooiing: Elektrisch
- Elektronische thermostaat
- Dooiwatervdampingsset
- Werkblad: RVS 250mm diep
- Betaalglasplaat: 380mm
- Voorzien van verticale hefruiten
- Verlichting in de koef
- Incl. Achterschuifruitenset (VDA versie)

Diverse uitvoeringen leverbaar. O.a. zonder machine, vis- en brooduitvoering en diverse kleuren (RAL1023, RAL2004, RAL3020, RAL5019, RAL6018, RAL9005 en RAL9006). Zie onze webshop of neem contact op met onze verkoop binnendienst voor alle mogelijkheden.

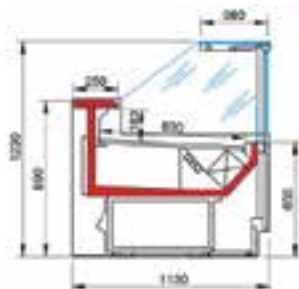

ZARA2 VDA

| Artikelnr. | VDA | B x D x H / mm | Onderkoeling | Opg. verm. / Watt |
|------------------|---------------|--------------------|--------------|-------------------|
| OTZB0900A | ZARA2 100 VDA | 1017 x 1130 x 1230 | 1 deur | 364 |
| OTZB1000A | ZARA2 135 VDA | 1330 x 1130 x 1230 | 1 deur | 391 |
| OTZB1100A | ZARA2 200 VDA | 1955 x 1130 x 1230 | 2 deuren | 581 |
| OTZB1200A | ZARA2 260 VDA | 2580 x 1130 x 1230 | 2 deuren | 889 |
| OTZB1300A | ZARA2 320 VDA | 3205 x 1130 x 1230 | 3 deuren | 884 |
| OTZB1400A | ZARA2 385 VDA | 3830 x 1130 x 1230 | 4 deuren | 1130 |

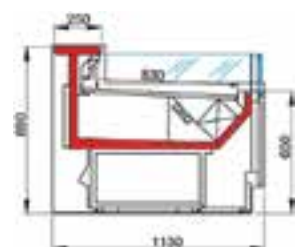

ZARA2 SELF

| Artikelnr. | VD-SELF | B x D x H / mm | Onderkoeling | Opg. verm. / Watt |
|----------------|----------------|-------------------|--------------|-------------------|
| OTZB290 | ZARA2 SELF 100 | 1017 x 1130 x 890 | 1 deur | 364 |
| OTZB300 | ZARA2 SELF 135 | 1330 x 1130 x 890 | 1 deur | 391 |
| OTZB310 | ZARA2 SELF 200 | 1955 x 1130 x 890 | 2 deuren | 581 |
| OTZB320 | ZARA2 SELF 260 | 2580 x 1130 x 890 | 2 deuren | 889 |
| OTZB330 | ZARA2 SELF 320 | 3205 x 1130 x 890 | 3 deuren | 884 |
| OTZB340 | ZARA2 SELF 385 | 3830 x 1130 x 890 | 4 deuren | 1130 |

Accessoires / Opties

| Artikelnr. | Omschrijving |
|-----------------|-----------------------------------------|
| 10TZ002 | Samenbouwset ZARA2 |
| 10TZ0083 | Achterschuifruitset ZARA2 AE45 |
| 10TZ0084 | Achterschuifruitset ZARA2 AI45 |
| 10TZ0085 | Achterschuifruitset ZARA2 AE90 |
| 10TZ0086 | Achterschuifruitset ZARA2 AI90 |
| 10TZ0090 | Achterschuifruitset ZARA2 L100 VDA |
| 10TZ0100 | Achterschuifruitset ZARA2 L135 VDA |
| 10TZ0110 | Achterschuifruitset ZARA2 L200 VDA |
| 10TZ0120 | Achterschuifruitset ZARA2 L260 VDA |
| 10TZ0130 | Achterschuifruitset ZARA2 L320 VDA |
| 10TZ0131 | Achterschuifruitset ZARA2 L385 VDA |
| 10TZ0199 | Set tussenglasplaat (160 mm) ZARA2 1000 |
| 10TZ0201 | Set tussenglasplaat (160 mm) ZARA2 1350 |
| 10TZ0211 | Set tussenglasplaat (160 mm) ZARA2 2000 |
| 10TZ0221 | Set tussenglasplaat (160 mm) ZARA2 2600 |
| 10TZ0231 | Set tussenglasplaat (160 mm) ZARA2 3200 |
| 10TZ0241 | Set tussenglasplaat (160 mm) ZARA2 3850 |
| 10TZ037 | Zakkenrek Zara/Major voor rail |



ZARA2 VDA RAL9016

Stekkerklare koeltoonbanken



- Merk: Oscartielle
- Temperatuurbereik: 0°C / +2°C
- Geforceerd
- Afwerking: 2 kopschotten in RAL 9006
- Klasse: 3M1 (-1°C/+5°C)
- Onderkoeling met deuren
- RAL kleur frontstrook opgeven bij bestelling
- RVS etaleervlak. 900mm diep
- Ontdooiing: elektrisch
- Elektronische thermostaat
- Dooiwaterverdampingsset
- Werkblad: RVS 250mm diep
- Betaalglasplaat: 420mm
- Voorzien van verticale hefruiten
- Verlichting in de kroon
- Incl. Achterschuifruitenset (VDA versie)

Diverse uitvoeringen leverbaar. O.a. zonder machine, vis- en brooduitvoering. Zie onze webshop of neem contact op met onze verkoop binnendienst voor alle mogelijkheden.



MAJOR2 - OPSTELLING

| Artikelnr. | VDA | BxDxH/mm | Onderkoeling | Opg. verm. / Watt |
|-----------------|---------------------|--------------------|--------------|-------------------|
| OTMJ100A | MAJOR2 VDA 100 | 1017 x 1185 x 1310 | 1 deur | 369 |
| OTMJ110A | MAJOR2 VDA 135 | 1330 x 1185 x 1310 | 1 deur | 476 |
| OTMJ120A | MAJOR2 VDA 165 | 1642 x 1185 x 1310 | 1 deur | 806 |
| OTMJ130A | MAJOR2 VDA 200 | 1955 x 1185 x 1310 | 2 deuren | 815 |
| OTMJ140A | MAJOR2 VDA 260 | 2580 x 1185 x 1310 | 2 deuren | 864 |
| OTMJ150A | MAJOR2 VDA 320 | 3205 x 1185 x 1310 | 3 deuren | 1120 |
| OTMJ160A | MAJOR2 VDA 385 | 3830 x 1185 x 1310 | 4 deuren | 1242 |
| OTMJ170A | MAJOR2 VDA HOEK 90° | | | 488 |

| Artikelnr. | SELF | BxDxH/mm | Onderkoeling | Opg. verm. / Watt |
|----------------|-----------------|-------------------|--------------|-------------------|
| OTMJ200 | MAJOR2 SELF 100 | 1017 x 1185 x 890 | 1 deur | 340 |
| OTMJ210 | MAJOR2 SELF 135 | 1330 x 1185 x 890 | 1 deur | 442 |
| OTMJ220 | MAJOR2 SELF 165 | 1642 x 1185 x 890 | 1 deur | 750 |
| OTMJ230 | MAJOR2 SELF 200 | 1955 x 1185 x 890 | 2 deuren | 757 |
| OTMJ240 | MAJOR2 SELF 260 | 2580 x 1185 x 890 | 2 deuren | 837 |
| OTMJ250 | MAJOR2 SELF 320 | 3205 x 1185 x 890 | 3 deuren | 1004 |
| OTMJ260 | MAJOR2 SELF 385 | 3830 x 1185 x 890 | 4 deuren | 1134 |

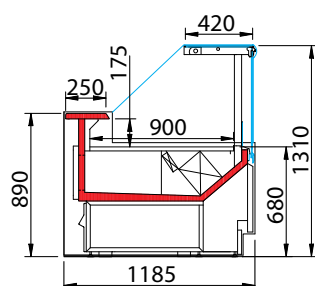

DOORSNEDE MAJOR2 VDA

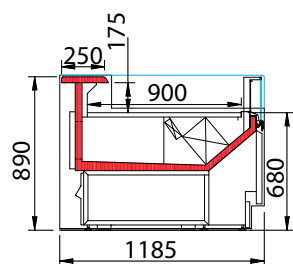

DOORSNEDE MAJOR2 SELF

Accessoires / opties

| Artikelnr. | Omschrijving |
|------------------|----------------------------------------------|
| 10TMJ100 | Samenbouwset MAJOR2 |
| 10TMJ0284 | Achterschuifruitenset MAJOR2 VDA AE45 |
| 10TMJ0285 | Achterschuifruitenset MAJOR2 VDA AE90 |
| 10TMJ0286 | Achterschuifruitenset MAJOR2 VDA AI45 |
| 10TMJ0287 | Achterschuifruitenset MAJOR2 VDA L100 |
| 10TMJ0288 | Achterschuifruitenset MAJOR2 VDA L135 |
| 10TMJ0289 | Achterschuifruitenset MAJOR2 VDA L165 |
| 10TMJ0290 | Achterschuifruitenset MAJOR2 VDA L200 |
| 10TMJ030 | Achterschuifruitenset MAJOR2 VDA L260 |
| 10TMJ0301 | Achterschuifruitenset MAJOR2 VDA L320 |
| 10TMJ0302 | Achterschuifruitenset MAJOR2 VDA L385 |
| | Front verlichting bij de voet MAJOR2 100/135 |
| | Front verlichting bij de voet MAJOR2 165 |
| | Front verlichting bij de voet MAJOR2 200/260 |
| | Front verlichting bij de voet MAJOR2 320 |
| | Front verlichting bij de voet MAJOR2 385 |
| 10TMJ0310 | Tussenglasplaat set MAJOR 100 |
| 10TMJ0311 | Tussenglasplaat set MAJOR 135 |
| 10TMJ0313 | Tussenglasplaat set MAJOR 200 |
| 10TMJ0314 | Tussenglasplaat set MAJOR 260 |
| 10TMJ0315 | Tussenglasplaat set MAJOR 320 |
| 10TMJ0316 | Tussenglasplaat set MAJOR 385 |
| 10TZ037 | Zakkenvak op de achterzijde voor rail |

4.2 Splituitvoering koeltoonbanken



BELGRADO VDL MET HOEK

Splituitvoering koeltoonbanken



BELGRADO VDL MET HOEKEN

- Merk: Arneg
- Temperatuurbereik: 0°C / + 2°C
- Geforceerd
- Afwerking: 2 kopschotten
- Klasse 3M1 (-1°C/+5°C)
- Standaard geleverd met gesloten onderbouw
- Open onderzijde op aanvraag.
- VDL: met verticale frontruiten, te openen als deur
- VDA: met hefruiten
- Wit gecoat etaleervlak: 900mm diep
- Ontdooiing: elektrisch
- Mechanische bediening
- Werkblad: RVS, 240mm diep
- Betaalglasplaat: 400mm
- Verlichting in de koof
- Voorzijde voorzien van RVS stootbumper

De Belgrado is leverbaar voor vlaaien, bonbons, vleeswaren, kaas, vlees, patisserie en in self service. Voor warme maaltijden is er een au-bain-marie uitvoering beschikbaar. Zie onze webshop of neem contact op met onze verkoop binnendienst.



BELGRADO VDL

| Art.nr. | Omschrijving | B x D x H / mm | Koellast, 3M1 verdampingstemp. -8°C* / Watt* |
|---------------|----------------------------|--------------------|----------------------------------------------------|
| BGD001 | BELGRADO 90 VDL 125 + 2Kpn | 1256 x 1185 x 1148 | 313 |
| BGD002 | BELGRADO 90 VDL 187 + 2Kpn | 1881 x 1185 x 1148 | 469 |
| BGD003 | BELGRADO 90 VDL 250 + 2Kpn | 2506 x 1185 x 1148 | 625 |
| BGD004 | BELGRADO 90 VDL 312 + 2Kpn | 3131 x 1185 x 1148 | 781 |
| BGD005 | BELGRADO 90 VDL 375 + 2Kpn | 3756 x 1185 x 1148 | 938 |
| BGD006 | BELGRADO 90 VDA 125 + 2Kpn | 1256 x 1185 x 1148 | 313 |
| BGD007 | BELGRADO 90 VDA 187 + 2Kpn | 1881 x 1185 x 1148 | 469 |
| BGD008 | BELGRADO 90 VDA 250 + 2Kpn | 2506 x 1185 x 1148 | 625 |
| BGD009 | BELGRADO 90 VDA 312 + 2Kpn | 3131 x 1185 x 1148 | 781 |
| BGD010 | BELGRADO 90 VDA 375 + 2Kpn | 3756 x 1185 x 1148 | 938 |

*** koellast met 20 % verhoging bij toepassing van een los aggregaat i.p.v. een centraal systeem.**

- Merk: Arneg
- Temperatuurbereik: 0°C / + 2°C
- Geforceerd
- Afwerking: 2 kopschotten, front in RAL7024
- Klasse 3M1 (-1°C/+5°C) of 3M2 (-1°C/+7°C)
- Standaard geleverd met gesloten onderbouw (open onderzijde mogelijk)
- VDA: met hefruiten
- Met ventiel
- Bassin in RVS uitgevoerd
- Etaleervlak RVS, 830mm.
- Ontdooiing: elektrisch
- Speciale waterproof fans.
- Werkblad: RVS, 240mm diep
- Betaalglasplaat: 400mm
- Verlichting in de koof
- Voorzijde voorzien van RVS stootbumper

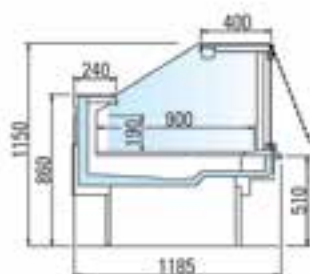

BELGRADO 90 VDA

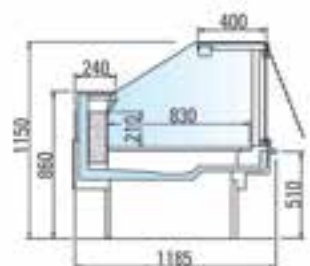

| Art.nr. | Omschrijving | B x D x H / mm | Koellast, 3M1 verdampingstemp. -6°C* / Watt* |
|---------------|---------------------------|--------------------|----------------------------------------------------|
| BGD011 | BELGRADO 83 VDA 062 23050 | 1256 x 1185 x 1148 | 163 |
| BGD012 | BELGRADO 83 VDA 125 23050 | 1881 x 1185 x 1148 | 325 |
| BGD013 | BELGRADO 83 VDA 250 23050 | 2506 x 1185 x 1148 | 650 |
| BGD014 | BELGRADO 83 VDA 312 23050 | 3131 x 1185 x 1148 | 813 |
| BGD015 | BELGRADO 83 VDA 375 23050 | 3756 x 1185 x 1148 | 975 |

*** koellast met 20 % verhoging bij toepassing van een los aggregaat i.p.v. een centraal systeem.**

Artikelnr. Accessoires / opties

| | |
|----------------|-------------------------------------------------------------------------------|
| | RVS interieur ipv wit interieur voor de VDL en de SELF |
| 1BGD140 | Samenbouwset |
| | Eliwell regeling + droger + vloeistofklep (ID985 LX/CK NTC 12 VB (per sectie) |

Splituitvoering koeltoonbanken



BELGRADO VIS

- Merk: Arneg
- Temperatuurbereik: 0°C / + 2°C
- Statisch
- Afwerking: 2 kopschotten, front in RVS
- Klasse 3M1 (-1°C/+5°C)
- Standaard geleverd met gesloten onderbouw
Open onderzijde op aanvraag.
- Met ventiel
- Voor vis op ijs
- Etaleervlak RVS, 785mm
- Ontdooiing: elektrisch
- Speciale waterproof fans
- Werkblad: RVS, 240mm diep
- Betaalglasplaat: 400mm
- Verlichting in de koof
- Voorzijde voorzien van RVS stootbumper
- VDA: met hefruiten

| Art.nr. | Omschrijving | BxDxH / mm | Koellast, 3M1 verdampings- temp. -10°C* / Watt |
|---------------|-----------------------------|--------------------|------------------------------------------------------|
| BGD016 | BELGRADO 90 VDA FH 125 2Kpn | 1256 x 1185 x 1148 | 356 |
| BGD017 | BELGRADO 90 VDA FH 187 2Kpn | 1881 x 1185 x 1148 | 534 |
| BGD018 | BELGRADO 90 VDA FH 250 2Kpn | 2506 x 1185 x 1148 | 713 |
| BGD019 | BELGRADO 90 VDA FH 312 2Kpn | 3131 x 1185 x 1148 | 891 |
| BGD020 | BELGRADO 90 VDA FH 375 2Kpn | 3756 x 1185 x 1148 | 1069 |

*** koellast met 20 % verhoogd bij toepassing van een los aggregaat i.p.v. een centraal systeem.**

| Artikelnr. | Accessoires / opties |
|----------------|------------------------------------------------------------------------------------------------|
| 1BGD140 | Samenbouwsset Eliwell regeling + droger + vloeistofklep (ID985 LX/CK NTC 12 VB (per sectie) |

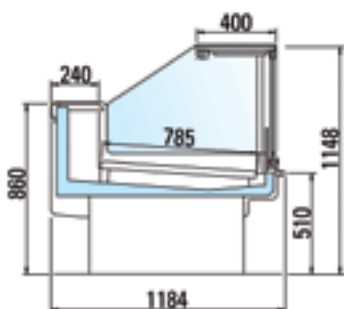

BELGRADO VIS





5 Vitrines

In het assortiment van Veld is altijd een vitrine te vinden die past bij de wensen van uw klant. De vitrines zijn volledig naar de klantwens aan te passen. Ieder product kan op zijn eigen wijze gepresenteerd worden waarbij in alle gevallen de kwaliteit gewaarborgd blijft. Gebak, ijs, chocolade of warme snacks presenteren? Het kan allemaal met de vitrines van Veld Koeltechniek. De pancoolers zijn goed te combineren met de werkbanken uit hoofdstuk drie. Een pancooler als aanvulling op een werkbank zorgt ervoor dat de klant altijd alle ingrediënten voorhanden heeft om efficiënt te kunnen werken.

- 5.1 Showvitrines
- 5.2 Opzetvitrines
- 5.3 Pancoolers
- 5.4 Sushi/tapas-vitrines



4401 PV

Showvitrites



R26 NFN



4200 NFP PASSTHROUGH

Vitrines op maat

De showvitrites uit de TEKNA-lijn bieden de mogelijkheid om de vitrines volledig naar de klantwens aan te passen. De toepassingen zijn zo divers, dat ieder specifiek product op zijn eigen wijze gepresenteerd kan worden en de kwaliteit gewaarborgd blijft. Voor alle mogelijkheden voor een vitrine op maat, neem contact op met onze adviseurs. Zij helpen u gaag verder.

Glaszijden vitrines

Vitrines zijn leverbaar met 1, 2, 3, of 4 glaszijden, in diverse afmetingen, met of zonder koelmotor en met draai- of schuifdeuren.

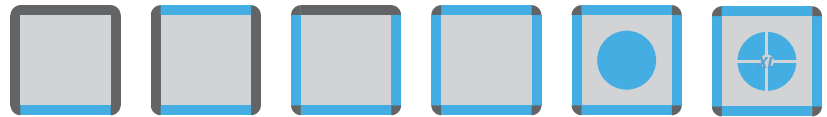

| Model | *100 | *200 | *300 | *400 | *401 | R26 |
|-------|------|------|------|------|------|-----|
|-------|------|------|------|------|------|-----|

Daarnaast is er keuze uit roosters of glasplaten als etages. Bij de vitrines met vier glaszijden is er een aanvullende keuze voor roterende, ronde glasplaten of 26 kwart ronde, roterende glasplaten (R26). PASSTHROUGH uitvoering met deuren aan weerszijden (kast dient i.v.m. stabiliteit aan bovenzijde te worden vastgezet).

Uitvoering

| | |
|-------------|------------------------------------------------------------------------------------|
| P | Statische uitvoering met temperatuurbereik +2°C/+10°C |
| NT | Statische uitvoering met temperatuurbereik -15°C/-25°C |
| PV* | Geforceerde uitvoering met temperatuurbereik +2°C/+10°C |
| NFP* | Geforceerde uitvoering met temperatuurbereik -5°C/+10°C |
| NFN | Geforceerde uitvoering met temperatuurbereik +5°C/-25°C |
| CB | Geforceerde uitvoering met gecombineerde temperatuurbereik -5°C/+10°C & +5°C/-25°C |

*aanvullende mogelijkheden voor de NFP of PV uitvoering:

| | |
|------------|---------------------------------------------------------------------------------------|
| HR | Uitvoering met voorgeprogrammeerde luchtvochtigheid 75%-85% (alleen mogelijk bij NFP) |
| CHO | Uitvoering voor chocolade, temperatuurbereik +15°C/+18°C met luchtvochtigheid 35%-55% |

Opties

Tropische uitvoering bij extreme warmte weersomstandigheden

Compartimenten

Bij verschillende modellen is het mogelijk om de vitrine op te delen in compartimenten die op verschillende temperaturen ingesteld kunnen worden. Bijvoorbeeld een combinatie van een vries- en koelcompartiment. Hierdoor is het mogelijk om producten die op verschillende temperaturen bewaard dienen te worden, in één vitrine te presenteren.

Kleur

Standaard zijn de vitrines (uitwendig) verkrijgbaar in aluminium en brons. Daarnaast is het mogelijk de vitrine in een RAL kleur of in hout te verkrijgen. Inwendig wordt de vitrine standaard RVS geleverd. Zwart of wit is optioneel

Opties (prijs op aanvraag)

- Zelfsluitende deur
- Open deur alarm
- Spiegel deur
- Linksdraaiende deur(en)
- Anti-condens glas
- Slot (enkel bij draaideuren mogelijk)
- LED verlichting
- Speed fan controller
- Condensor temperatuur alarm

De vitrines in deze catalogus zijn de standaard modellen. Voor advies over een vitrine op maat kunt u contact opnemen met onze adviseurs.



0044 PV



0144 PV



4400 PV



VENERE PS / NV GREEN WHITE



VENERE PS / NV GREEN BLACK

Showvitрины

- Merk: Tekna
- Temperatuurbereik: +2°C/+10°C
- Geforceerd
- Afwerking: standaard aluminium of brons
- Ontdooing: automatisch

- Voltage: 220-240V / 1/ 50hz
- Opgenomen vermogen: 500 Watt | 7400PV 800 Watt
- Positie koelunit: onder
- Uitvoering: bediening
- Incl. zwenkwielen (ongemonteerd)
- 4 zijden glas

| Artikelnr. | Omschrijving | BxDxH / mm | Roosters | Gew. / kg | Inh. / L |
|-----------------|--------------|-------------------|---------------------------------|-----------|----------|
| TEK0010 | 0044 PV | 670 x 640 x 1260 | 2 (510 x 440) | 115 | 210 |
| TEK0050 | 0144 PV | 670 x 640 x 1260 | 3 roterend glas (Ø 496 mm) | 115 | 210 |
| TEK01000 | 4400 PV | 670 x 640 x 1930 | 5 (510 x 440) | 157 | 430 |
| TEK01400 | 4401 PV | 670 x 640 x 1930 | 7 roterend glas | 182 | 430 |
| TEK030 | 7400 PV | 1320 x 640 x 1930 | 5 (1150 x 440) | 235 | 880 |
| TEK034 | 7401 PV | 1320 x 640 x 1930 | 5 (510 x 440) + 7 roterend glas | 256 | 935 |

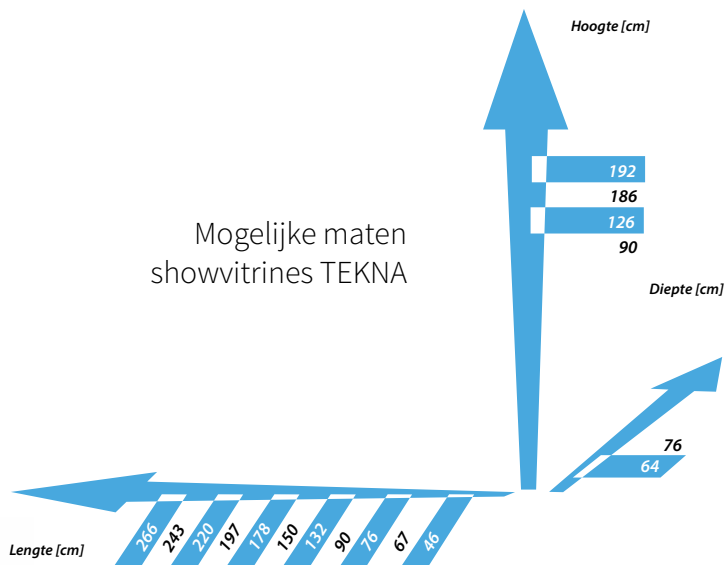

- Merk: Framec
- Temperatuurbereik: -2°C / +10°C
- Statisch
- Afwerking: uitwendig plaatstaal zwart of wit inwendige achterplaat
- Klimaatklasse: 4

- Roosters: per deur 5
- Elektronisch bedieningspaneel
- 3 zijden voorzien van 40mm. glas
- Incl. 2 verticale led-lampen
- Standaard op wielen

| Artikelnr. | Omschrijving | BxDxH / mm | Gewicht / kg | Capaciteit / L | Opg. verm. / Watt |
|---------------|-----------------------|------------------|--------------|----------------|-------------------|
| FM7500 | VENERE PS Green Black | 668 x 773 x 2000 | 142 | 470 | 370 |
| FM751 | VENERE PS Green White | 668 x 773 x 2000 | 142 | 470 | 370 |

- Merk: Framec
- Temperatuurbereik: +5°C / -22°C
- Geforceerd
- Afwerking: uitwendig plaatstaal zwart of wit inwendige achterplaat
- Klimaatklasse: 4

- Per deur: 5 roosters
- Optioneel glazen schappen
- Elektronisch bedieningspaneel
- 3 zijden voorzien van 40mm. glas
- Incl. 2 verticale led-lampen
- Standaard op wielen

| Artikelnr. | Omschrijving | BxDxH / mm | Gewicht / kg | Capaciteit / L | Opg. verm. / Watt |
|--------------|-----------------------|------------------|--------------|----------------|-------------------|
| FM752 | VENERE NV Green Black | 668 x 773 x 2000 | 142 | 470 | 640 |
| FM753 | VENERE NV Green White | 668 x 773 x 2000 | 142 | 470 | 640 |

Opzetvitrines



QBO-L

- Merk: Sayl
- Temperatuurbereik: +2°C / + 6°C
- Geforceerd
- Afwerking: rondom (dubbel) glas
- Automatische ontdooiing
- Elektronische regeling
- Makkelijk reinigbaar

- Schuifruiten aan achterzijde
- QBO-R uitgevoerd met regelbare (kleurveranderende) verlichting
- Exclusief etages (optioneel)
- Rechte ruiten, bediening
- Unit aan onderzijde

| Art.nr. | Omschrijving | BxDxH / mm. | Opg.verm. / Watt | Gewicht / kg |
|---------------|--------------|-------------|------------------|--------------|
| SAY001 | QBO-R | 620x670x670 | 210 | 80 |
| SAY002 | QBO-L | 620x670x670 | 210 | 80 |



VELA

- Merk: Sayl
- Temperatuurbereik: +2°C / + 6°C
- Geforceerd
- Afwerking: rondom (dubbel) glas
- Automatische ontdooiing
- Makkelijk reinigbaar

- Schuifruiten aan achterzijde
- Gebogen ruiten , bediening
- Incl. verlichting onder elke etage
- Unit aan achterzijde
- Elektronische regeling

| Art.nr. | Omschrijving | BxDxH / mm. | Opg.verm. / Watt | Gewicht / kg |
|---------------|--------------|-------------|------------------|--------------|
| SAY026 | VELA | 800x700x740 | 250 | 80 |



IN60-60C

- Merk: Sayl
- Temperatuurbereik: +60°C
- Warme vitrine
- Afwerking: rondom (dubbel) glas
- IC 60-60C : 2 roosters

- IC60-60C en IC60- 90C => bediening
- IC60-90AC => zelfbediening
- Incl. ledverlichting onder de etages
- Makkelijk reinigbaar
- IC60-90C en IC60-90AC: 3 roosters

| Art.nr. | Omschrijving | BxDxH / mm. | Opg.verm. / Watt | Gewicht / kg |
|---------------|--------------|-------------|------------------|--------------|
| SAY042 | IN60-60C | 600X600X600 | 600 | 60 |
| SAY043 | IN60-90C | 600X600X900 | 650 | 80 |
| SAY044 | IN60-90AC | 600X600X900 | 650 | 82 |



IN60-90AC

Pancoolers



VRS1300/S

- Merk: Afinox
- Temperatuurbereik: +2°C / +7°C
- Statisch
- Afwerking: RVS
- Klimaatklasse: 3
- Ontdooiing: automatisch

- Elektronische regeling met digitale uitlezing
- Afneembaar rooster voor de koelmachine
- Geschikt voor GN bakken H=150
- Exclusief GN bakken
- Machine rechts



VRS1300/S + GLASOPBOUW



VRS1300/S + RVS DEKSEL



VRS1815/S



VRS1815/S + GLASOPBOUW



VRS1815/S + RVS DEKSEL



STELPOTEN +165/+215 MM.

| Art.nr. | Omschrijving | BxDxH / mm | GN bakken | Gewicht / kg | Opg. verm. / Watt |
|--------------------------|-------------------|------------------|-----------|--------------|-------------------|
| VRS 1100/S GN 1/1 | | | | | |
| VRS11 | zonder glasopbouw | 1100 x 395 x 225 | 4 x 1/3 | 37 | 275 |
| VRS11V | met glasopbouw* | 1100 x 395 x 429 | 4 x 1/3 | 37 | 275 |
| VRS11K | met RVS deksel | 1100 x 395 x 260 | 4 x 1/3 | 37 | 275 |
| VRS 1260/S GN 1/1 | | | | | |
| VRS12 | zonder glasopbouw | 1260 x 395 x 225 | 5 x 1/3 | 39 | 275 |
| VRS12V | met glasopbouw* | 1260 x 395 x 429 | 5 x 1/3 | 39 | 275 |
| VRS12K | met RVS deksel | 1260 x 395 x 260 | 5 x 1/3 | 39 | 275 |
| VRS 1300/S GN 1/1 | | | | | |
| VRS13 | zonder glasopbouw | 1300 x 395 x 225 | 5 x 1/3 | 41 | 275 |
| VRS13V | met glasopbouw* | 1300 x 395 x 429 | 5 x 1/3 | 41 | 275 |
| VRS13K | met RVS deksel | 1300 x 395 x 260 | 5 x 1/3 | 41 | 275 |
| VRS 1450/S GN 1/1 | | | | | |
| VRS14 | zonder glasopbouw | 1450 x 395 x 225 | 6 x 1/3 | 43 | 275 |
| VRS14V | met glasopbouw* | 1450 x 395 x 429 | 6 x 1/3 | 43 | 275 |
| VRS14K | met RVS deksel | 1450 x 395 x 260 | 6 x 1/3 | 43 | 275 |
| VRS 1815/S GN 1/1 | | | | | |
| VRS15 | zonder glasopbouw | 1815 x 395 x 225 | 8 x 1/3 | 45 | 275 |
| VRS15V | met glasopbouw* | 1815 x 395 x 429 | 8 x 1/3 | 45 | 275 |
| VRS15K | met RVS deksel | 1815 x 395 x 260 | 8 x 1/3 | 45 | 275 |
| VRS 2005/S GN 1/1 | | | | | |
| VRS16 | zonder glasopbouw | 2005 x 395 x 225 | 9 x 1/3 | 47 | 275 |
| VRS16V | met glasopbouw* | 2005 x 395 x 429 | 9 x 1/3 | 47 | 275 |
| VRS16K | met RVS deksel | 2005 x 395 x 260 | 9 x 1/3 | 47 | 275 |
| VRS 2560/S GN 1/1 | | | | | |
| VRS17 | zonder glasopbouw | 2560 x 395 x 225 | 12 x 1/3 | 49 | 275 |
| VRS17V | met glasopbouw* | 2560 x 395 x 429 | 12 x 1/3 | 49 | 275 |
| VRS17K | met RVS deksel | 2560 x 395 x 260 | 12 x 1/3 | 49 | 275 |

*glasopbouw wordt onopgebouwd meegeleverd.

Accessoires /opties

| Artikelnr. | Omschrijving |
|----------------|----------------------------------------------------------------------------------------------------------------------------|
| 1VRK02 | Stelpoot per stuk; hoogte +165/+215 mm, gemonteerd in Groenlo (4 nodig) RVS onderstel (tot 300 mm hoog) open uitvoering |
| 1VRX01 | Set van 2 RVS beugels voor bevestiging aan de wand, per set van 2 steunen |
| 1VRK002 | Tussenbrug 332 x 47 mm |
| 1VRK001 | Tussenbrug 332 x 32 mm |
| 1VRK003 | Tussenbrug 332 x 20 mm |

Sushi / Tapasvitruines



BCS-8

- Merk: Coreco
- Temperatuurbereik: 0°C / +5°C
- Statisch
- Afwerking: RVS
- Klimaatklasse: 4
- Ontdooiing: handmatig

- Top verdamper
- Elektronische regeling met digitale uitlezing
- Achterschuifruiten
- Machine rechts
- Vlakke bodem

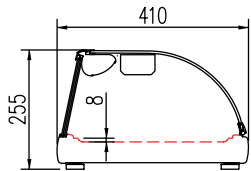

DOORSNEDE BCS

Geschikt voor het presenteren van sushi.

| Art.nr. | Omschrijving | BxDxH / mm | Etageervlak | Gewicht / kg | Opg. verm. / Watt |
|---------------|--------------|------------------|-------------|--------------|-------------------|
| COR053 | BCS-4 | 1050 x 410 x 255 | 300x675 | 34 | 138 |
| COR054 | BCS-6 | 1400 x 410 x 255 | 300x1030 | 41 | 146 |
| COR055 | BCS-8 | 1755 x 410 x 255 | 300x1380 | 49 | 152 |



BCCS-6

- Merk: Coreco
- Temperatuurbereik: 0°C / +5°C
- Statisch
- Afwerking: RVS
- Klimaatklasse: 4
- Ontdooiing: handmatig

- Top verdamper
- Digitale thermostaat
- Achterschuifruiten
- Inclusief GN bakken 1/3 h 40
- Machine rechts

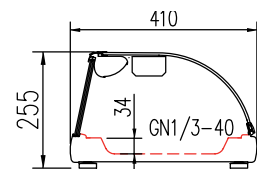

DOORSNEDE BCCS

Geschikt voor het presenteren van sushi.

| Art.nr. | Omschrijving | BxDxH / mm | Etageervlak | Gewicht / kg | Opg. verm. / Watt |
|---------------|--------------|------------------|-------------|--------------|-------------------|
| COR050 | BCCS-4 | 1050 x 410 x 255 | 4 x 1/3x40 | 35 | 138 |
| COR051 | BCCS-6 | 1400 x 410 x 255 | 6 x 1/3x40 | 42 | 146 |
| COR052 | BCCS-8 | 1755 x 410 x 255 | 8 x 1/3x40 | 50 | 152 |



BCL-6

- Merk: Coreco
- Temperatuurbereik: +4°C / +8°C
- Statisch
- Afwerking: RVS
- Klimaatklasse: 4

- Ontdooiing: handmatig
- Elektronische regeling met digitale uitlezing
- Achterschuifruiten
- Machine rechts

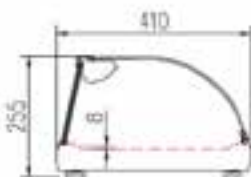

DOORSNEDE BCL

Geschikt voor het presenteren van tapas.

| Art.nr. | Omschrijving | BxDxH / mm | Etageervlak | Gewicht / kg | Opg. verm. / Watt |
|---------------|--------------|------------------|-------------|--------------|-------------------|
| COR063 | BCL-4 | 1050 x 410 x 255 | 300x675 | 33 | 200 |
| COR064 | BCL-6 | 1400 x 410 x 255 | 300x1030 | 40 | 220 |
| COR065 | BCL-8 | 1755 x 410 x 255 | 300x1380 | 48 | 240 |



BCC-6

- Merk: Coreco
- Temperatuurbereik: +4°C / +8°C
- Statisch
- Afwerking: RVS
- Klimaatklasse: 4

- Ontdooiing: handmatig
- Elektronische regeling met digitale uitlezing
- Achterschuifruiten
- Inclusief GN bakken
- Machine rechts

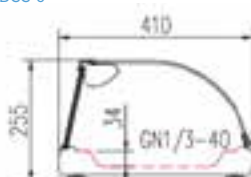

DOORSNEDE BCC

Geschikt voor het presenteren van tapas.

| Art.nr. | Omschrijving | BxDxH / mm | Etageervlak | Gewicht / kg | Opg. verm. / Watt |
|---------------|--------------|------------------|-------------|--------------|-------------------|
| COR060 | BCC-4 | 1050 x 410 x 255 | 4 x 1/3x40 | 33 | 138 |
| COR061 | BCC-6 | 1400 x 410 x 255 | 6 x 1/3x40 | 40 | 143 |
| COR062 | BCC-8 | 1755 x 410 x 255 | 8 x 1/3x40 | 48 | 145 |



6 Schepijsvitrines

In een ijssalon draait alles om de schepijsvitrine. Het meubel vormt het middelpunt van de ijssalon en bepaalt grotendeels de uitstraling van de zaak. Een goede presentatie van het ijs zorgt voor een goede verkoop. Op welke wijze men het ijs wil presenteren is bepalend voor het kiezen van de koeltechniek. Hoog gedecoreerd ijs is bijvoorbeeld alleen mogelijk in een ijsvitrine met een geforceerde koeling.

Een schepijsvitrine is bedoeld voor het presenteren en verkopen van ijs. Niet voor het bewaren ervan. Voor het behoud van de kwaliteit adviseren wij het ijs buiten openingstijden altijd in een ijsbewaarkast te bewaren. Kiest de klant voor een geforceerde koeling, dan is het zelfs essentieel de ijsvitrine na sluitingstijd leeg te halen om te reinigen en ontdooien. Dit komt de levensduur van de vitrine zeer ten goede.

Voor een optimale opslag adviseren we een schepijsbewaarkast. Deze vindt u in het hoofdstuk vrieskasten & vrieskisten van deze catalogus.

- 6.1 Statische uitvoering
- 6.2 Geforceerde uitvoering



6.1 Statische uitvoering



MIRABELLA 9H

Statische uitvoering



ICE 2V LED FLAT

- Merk: Coldflow
- Temperatuurbereik: -10°C /-22°C
- 230Volt/50Hz
- Statisch
- Afwerking: wit staalplaat
- Klimaatklasse: 4 (30°C-55%RH)
- Voor schepijsbakken van 5 liter (worden standaard niet meegeleverd)
- Incl. inzetframe voor de bakken
- Voorzien van vlakke glasdeksel
- Led verlichting in de bak
- Met digitale controller

| Art.nr. | Omschrijving | B x D x H / mm | kWh/24u | Gewicht / kg |
|---------------|-----------------|-----------------|---------|--------------|
| TOP082 | ICE 2V LED FLAT | 475 x 715 x 355 | 1,8 | 28 |
| TOP092 | ICE 3V LED FLAT | 647 x 717 x 355 | 1,8 | 30 |

| Art.nr. | Accessoires / opties |
|---------------|----------------------------------------------|
| 561200 | RVS schepijsbak 5 liter (360 x 165 x 120 mm) |



MINI CREAM 3V LED

- Merk: Framec
- Temperatuurbereik: -10°C/-22°C
- 230Volt/50Hz
- Statisch
- Afwerking: wit staalplaat
- Klimaatklasse: 4 (30°C-55%RH)
- Voor schepijsbakken van 5 liter (worden standaard niet meegeleverd)
- Incl. inzetframe voor de bakken
- Voorzien van vlakke glasdeksel
- Led verlichting in de bak

| Art.nr. | Omschrijving | B x D x H / mm | kWh/24u | Gewicht / kg |
|--------------|---------------------------------|-----------------|---------|--------------|
| FM060 | MINI CREAM 2V LED, excl. CANOPY | 490 x 790 x 345 | 1,8 | 28 |
| FM062 | MINI CREAM 3V LED, excl. CANOPY | 654 x 790 x 345 | 1,8 | 33 |

| Art.nr. | Accessoires / opties |
|---------------|----------------------------------------------|
| 561200 | RVS schepijsbak 5 liter (360 x 165 x 120 mm) |
| 1FM990 | Kit Canopy Mini Cream 2V LED |
| 1FM991 | Kit Canopy Mini Cream 3V LED |



J 7 EXTRA

- Merk: Framec
- Temperatuurbereik J: -15°C/-20°C
- Temperatuurbereik Dolce vita: -18°C/-20°C
- Statisch
- Afwerking: wit gecoat staalplaat
- Klimaatklasse: 4 (30°C- 55%RH)
- Standaard geleverd exclusief bakken
- Voorzien van kantelruit aan achterzijde (om presentatieruimte af te sluiten als er niet geschapt wordt)
- Uitgevoerd met ronde ruit
- Kunststof werkblad
- Verlichting boven de ijsbakken
- Voorraadgedeelte is aan achterzijde
- incl. save controlsysteem waardoor ontdooiing nodig

Te bewaren ijsbakken in voorraadgedeelte per vitrine: J7-> 12x5L J9->16x5L

Dolce vita elle 10-> 10x5L, Dolce vita elle 13-> 13x5L

| Art.nr. | Omschrijving | B x D x H / mm | kWh/24u | Gewicht / kg |
|----------------|--------------------|-------------------|---------|--------------|
| TOP140 | J 7 EXTRA | 1341 x 723 x 1224 | 9,7 | 117 |
| TOP1500 | J 9 EXTRA | 1656 x 723 x 1224 | 10 | 150 |
| TOP160 | DOLCE VITA ELLE 10 | 1437 x 945 x 1290 | 11,7 | 130 |
| TOP170 | DOLCE VITA ELLE 13 | 1890 x 945 x 1290 | 13,5 | 151 |



DOLCE VITA ELLE 13

| Art.nr. | Accessoires / opties |
|----------------|-------------------------------------------------------------|
| 561200 | RVS schepbakken 5 liter (360 x 165 x 120 mm) |
| 5612330 | Lepelspoelbakje RVS + PVC omkasting, aansluiten door derden |
| 561242 | Omkasting lepelspoelbakje RVS |

Statische uitvoering



BRIO ICE 4 SK

- Merk: Framec
- Temperatuurbereik: -15°C / -25°C
- Statisch
- Afwerking: wit gecoat staalplaat
- Klimaatklasse: 5 (40°C- 40%RH)
- Frame voor 4 x 5 liter RVS bak

- Voorzien van onderhoudsvrije condensor
- Uitgevoerd met vaste wielen en mechanische thermometer
- Handmatige ontdooiing
- Voorraadruimte onder de bakken.
- Standaard geleverd exclusief bakken
- Bovenbouw wordt ongemonteerd meegeleverd

| Art.nr. | Omschrijving | B x D x H / mm | kWh/24u | Gewicht / kg |
|---------------|------------------------------------------|------------------|---------|--------------|
| FM5100 | BRIO ICE 4 SK | 780 x 640 x 1181 | 2,2 | 68 |
| | Montagekosten voor opgebouwde glasopbouw | | | |



SLANT 510 ICE

- Merk Framec
- Temperatuurbereik: -15°C / -20°C
- Statisch
- Afwerking: wit gecoat staalplaat
- Klimaatklasse: 4 (30°C- 55%RH)
- Exclusief bakken

- Frame voor 10 x 5 liter RVS bak
- Handmatige ontdooiing
- Voorraad ruimte aan achterzijde
- Voorzien van 4 stevige zwenkwielen
- De vitrine is voorzien van binnenverlichting.
- Bovenbouw wordt ongemonteerd meegeleverd.

| Art.nr. | Omschrijving | B x D x H / mm | kWh/24u | Gewicht / kg |
|---------------|------------------------------------------|-------------------|---------|--------------|
| FM5110 | SLANT 510 ICE | 1341 x 725 x 1235 | 3,4 | 100 |
| | Montagekosten voor opgebouwde glasopbouw | | | |



TOP 6 J

- Merk Framec
- Temperatuurbereik: -15°C/-20°C
- Statisch
- Afwerking: wit gecoat staalplaat
- Klimaatklasse: 3 (25°C-60%RH)
- Standaard geleverd exclusief bakken

- Voorzien van kantelruit aan achterzijde (om presentatieruimte af te sluiten als er niet geschept wordt)
- Uitgevoerd met rechte ruit
- Kunststof werkblad
- Verlichting boven de ijsbakken
- Voorraadgedeelte is aan achterzijde
- Incl. save controlsysteem waardoor ontdooiing nodig

Te bewaren ijsbakken in voorraadgedeelte per vitrine: TOP6-> 8x5L, TOP7 -> 12x5L

| Art.nr. | Omschrijving | B x D x H / mm | kWh/24u | Gewicht / kg |
|---------------|--------------|-------------------|---------|--------------|
| TOP110 | TOP 6 J | 1200 x 675 x 1175 | 7 | 95 |
| TOP120 | TOP 7 J | 1350 x 675 x 1175 | 10,5 | 99 |

| Art.nr. | Accessoires / opties |
|----------------|-------------------------------------------------------------|
| 561200 | RVS schepbakken 5 liter (360 x 165 x 120 mm) |
| 5612330 | Lepelspoelbakje RVS + PVC omkasting, aansluiten door derden |
| 561242 | Omkasting lepelspoelbakje RVS |



MIRABELLA 9H

- Merk Framec
- Temperatuurbereik: -5°C/-20°C
- Statisch
- Klimaatklasse: 7 (35°C- 70%RH)
- Standaard geleverd exclusief bakken
- Uitgevoerd met rechte ruit

- Uitgevoerd met verwarmde voorruit
- Incl. opberg ruimte, middels afsluitbare deur
- Incl. LED verlichting
- Incl. 4 wielen
- Gemaakt van 95% gerecycled materiaal

| Art.nr. | Omschrijving | B x D x H / mm | kWh/24u | Gewicht / kg |
|---------------|--------------------|-------------------|---------|--------------|
| TOP201 | MIRABELLA 6H GRIJS | 1190 x 677 x 1190 | 12,07 | 117 |
| TOP211 | MIRABELLA 7H GRIJS | 1340 x 677 x 1190 | 13,52 | 124 |
| TOP221 | MIRABELLA 9H GRIJS | 1655 x 677 x 1190 | 17,77 | 136 |

| Art.nr. | Accessoires / opties |
|----------------|------------------------------------------------|
| 561200 | RVS schepbakken 5 liter (360 x 165 x 120 mm) |
| 5612000 | RVS schepbakken 2,5 liter (180 x 165 x 120 mm) |
| 1FM4897 | Houder voor 2x2,5L schepijsbak |
| 1FM4896 | Houder IJslolie Mirabella |
| 1FM4895 | Lepelspoelbak Mirabella RVS |
| 1FM4880 | Opvulstrook RVS Mirabella 24mm |
| 1FM4881 | Opvulstrook RVS Mirabella 44mm |
| 1FM4882 | Opvulstrook RVS Mirabella 60mm |

6.2 Geforceerde uitvoering



DOLCE VITA 10 LUXE

Geforceerde uitvoering

- Merk Framec
- Temperatuurbereik: -5°C / -20°C
- Geforceerd
- Afwerking: Gecoat staalplaat
- Klimaatklasse: 4 (30°C- 55°C)
- Retro model voor ronde schepijsbakken (standaard niet meegeleverd)
- Voorzien van elektronische regeling
- Handmatige ontdooiing
- Inclusief lepelspoelbak
- Ook leverbaar als inbouwmodel

| Art.nr. | Omschrijving | B x D x H / mm | Opg. Verm. / Watt | Gewicht / kg |
|---------------|-------------------|----------------|-------------------|--------------|
| FM4890 | DOLCE VITA 4 LUX | 654x758x1030 | 260 | 78 |
| FM4900 | DOLCE VITA 6 LUX | 965x758x1030 | 310 | 94 |
| FM4910 | DOLCE VITA 8 LUX | 1105x758x1030 | 350 | 106 |
| FM4920 | DOLCE VITA 10 LUX | 1435x758x1030 | 480 | 127 |

| Art.nr. | Accessoires / opties |
|----------------|--------------------------------------------------------|
| 1FM4900 | RVS Schepijsbak, rond 7,5 liter (H250 x ø200 mm) |
| 1FM4909 | Plexi opbouw met afzetgedeelte en smaakhouder, mod 2-4 |
| 1FM4910 | Plexi opbouw met afzetgedeelte en smaakhouder, mod 6 |
| 1FM4911 | Plexi opbouw met afzetgedeelte en smaakhouder, mod 8 |
| 1FM4912 | Plexi opbouw met afzetgedeelte en smaakhouder, mod 10 |
| | Montagekosten opbouw |
| | Led verlichting set, mod 4 |
| | Led verlichting set, mod 6-8 |
| | Led verlichting set, mod 10 |



DOLCE VITA 4 LUX

Geforceerde uitvoering

- Merk La Squadra
- Temperatuurbereik: -12°C/-22°C
- Geforceerd
- Klimaatklasse: 4 (35°C-70%RH)
- Uitgevoerd met 2 verdamers
- Kleur RAL9016 (wit)
- Voorzien van kantebare bovenruit
- Uitgevoerd met rechte ruit
- Verwarmde voor- en zijruiten
- Automatische ontdooiing
- Incl. wielen
- Incl. rolgordijn (nachtafdekking)
- Standaard geleverd exclusief bakken

| Artikelnr. | Omschrijving | Geschikt voor | B x D x H / mm | Aansluiting | Gewicht / kg |
|--------------|---------------------|---------------|--------------------|-------------|-----------------|
| HC030 | NEO 12 Gelato R9016 | 12x 5L bakken | 1165 x 1140 x 1285 | 230 VAC | 260 |
| HC031 | NEO 20 Gelato R9016 | 20x 5L bakken | 1820 x 1140 x 1285 | 380 VAC | 370 |
| HC032 | NEO 24 Gelato R9016 | 24x 5L bakken | 2195 x 1140 x 1285 | 380 VAC | 440 |

| Art.nr. | Accessoires / opties |
|---------------|----------------------------------------------|
| 561200 | RVS schepbakken 5 liter (360 x 165 x 120 mm) |



NEO 20 GELATO



7 Buffetten

De professionele gastrobuffetten zijn ontwikkeld voor een optimale presentatie van warme en koude etenswaren. In het assortiment van Veld Koeltechniek vindt u complete buffetmeubelen die in een modern design zijn afgewerkt. Deze meubelen zijn eenvoudig te plaatsen en te verplaatsen. Daarnaast biedt Veld ook drop-in buffetten die ingebouwd kunnen worden in een eigen restaurantomgeving. Deze beide assortimenten zijn zo op elkaar afgestemd dat ze ook goed te combineren zijn. Is de omgeving van de klant zo ingericht dat machineroosters afbreuk doen aan het design dan is, afhankelijk van de manier van inbouwen, een uitvoering met een separaat opgestelde machine een optie. Onze experts vertellen u graag meer hierover.

- 7.1 Drop-in modellen
- 7.2 Gastrobuffetten



7.1 Drop-in modellen



SL-PLATINUM 4/1 GN DS

Drop-in modellen



SOUL GREEN

- Merk: AFINOX
- Temperatuur: +4°C / +8°C
- Statisch
- Afwerking: RVS
- Klimaatklasse: 3

- Max. hoogte GN bakken: 200mm
- Digitale uitlezing en bediening
- Machine onder
- Inw. hoogte 250 mm

| Artikelnr. | Omschrijving | B x D x H / mm | Sparingsmaat / mm | Gewicht / kg | Opg. verm. / Watt |
|---------------|----------------------|------------------|-------------------|--------------|-------------------|
| GBS000 | SL-GREEN Plus 1/1 GN | 519 x 650 x 565 | 489 x 620 | 42 | 247 |
| GBS001 | SL-GREEN Plus 2/1 GN | 844 x 650 x 565 | 814 x 620 | 48 | 247 |
| GBS002 | SL-GREEN Plus 3/1 GN | 1169 x 650 x 565 | 1139 x 620 | 55 | 247 |
| GBS003 | SL-GREEN Plus 4/1 GN | 1494 x 650 x 565 | 1464 x 620 | 60 | 247 |
| GBS004 | SL-GREEN Plus 5/1 GN | 1819 x 650 x 565 | 1789 x 620 | 66 | 247 |
| GBS005 | SL-GREEN Plus 6/1 GN | 2144 x 650 x 565 | 2114 x 620 | 76 | 247 |

De inbouwvoorschriften m.b.t. aan- en afvoer van lucht van de condensor dienen strikt te worden opgevolgd om de werking van de machine te garanderen.

Voor bovenbouw zie volgende pagina.



SOUL LIME

- Merk: AFINOX
- Temperatuur: +4°C / +8°C
- Statisch
- Afwerking: RVS
- Klimaatklasse: 3

- Inwendige hoogte: 30mm
- Digitale uitlezing en bediening
- Machine onder
- Geschikt voor schalen van 3 cm

| Artikelnr. | Omschrijving | B x D x H / mm | Sparingsmaat / mm | Gewicht / kg | Opg. verm. / Watt |
|---------------|---------------------|------------------|-------------------|--------------|-------------------|
| GBS012 | SL-LIME Plus 2/1 GN | 844 x 650 x 565 | 814 x 620 | 42 | 247 |
| GBS013 | SL-LIME Plus 3/1 GN | 1169 x 650 x 565 | 1139 x 620 | 46 | 247 |
| GBS014 | SL-LIME Plus 4/1 GN | 1494 x 650 x 565 | 1464 x 620 | 49 | 247 |
| GBS015 | SL-LIME Plus 5/1 GN | 1819 x 650 x 565 | 1789 x 620 | 55 | 247 |
| GBS016 | SL-LIME Plus 6/1 GN | 2144 x 650 x 565 | 2114 x 620 | 61 | 247 |

De inbouwvoorschriften m.b.t. aan- en afvoer van lucht van de condensor dienen strikt te worden opgevolgd om de werking van de machine te garanderen.

Voor bovenbouw zie volgende pagina.



SOUL BLUE

- Merk: AFINOX
- Temperatuur: +4°C / +8°C
- Geforceerd
- Afwerking: RVS
- Klimaatklasse: 3

- Max. hoogte GN bakken: 200mm
- Digitale uitlezing en bediening
- Machine onder
- Inw. hoogte 150 mm
- Instelbaar etaleervak (20-150mm)

| Artikelnr. | Omschrijving | B x D x H / mm | Sparingsmaat / mm | Gewicht / kg | Opg. verm. / Watt |
|-----------------|---------------------|------------------|-------------------|--------------|-------------------|
| GBS023 | SL-BLUE Plus 2/1 GN | 844 x 760 x 730 | 810 x 726 | 72 | 247 |
| GBS024 | SL-BLUE Plus 3/1 GN | 1169 x 760 x 730 | 1135 x 726 | 96 | 247 |
| GBS025 | SL-BLUE Plus 4/1 GN | 1494 x 760 x 730 | 1460 x 726 | 115 | 494 |
| GBS026 | SL-BLUE Plus 5/1 GN | 1819 x 760 x 730 | 1785 x 726 | 126 | 494 |
| GBS027 | SL-BLUE Plus 6/1 GN | 2144 x 760 x 730 | 2110 x 726 | 159 | 494 |
| 1SLVC020 | Bodemplaat Blue | 532 x 326 | | | |

De inbouwvoorschriften m.b.t. aan- en afvoer van lucht van de condensor dienen strikt te worden opgevolgd om de werking van de machine te garanderen.

Voor bovenbouw zie volgende pagina.

Drop-in modellen



SOUL RED

- Merk: Afinox
- Temperatuur: +30°C / +90°C
- Afwerking: RVS
- Klimaatklasse: 3
- Max. hoogte GN bakken: 200mm
- Machine onder
- Digitale uitlezing en bediening
- Inclusief instelbare warmtelamp d.m.v. dimmer
- LED verlichting
- Verwarming onder RVS bak
- Automatisch watervulstelsysteem
- Inw. hoogte 250 mm

| Artikelnr. | Omschrijving | B x D x H / mm | Sparingsmaat / mm | Gewicht / kg | Opg. verm. / Watt |
|---------------|--------------------|------------------|-------------------|--------------|-------------------|
| GBS051 | SL-RED Plus 2/1 GN | 844 x 650 x 290 | 814 x 620 | 31 | 1000 |
| GBS052 | SL-RED Plus 3/1 GN | 1169 x 650 x 290 | 1139 x 620 | 42 | 1500 |
| GBS053 | SL-RED Plus 4/1 GN | 1494 x 650 x 290 | 1464 x 620 | 53 | 2000 |
| GBS054 | SL-RED Plus 5/1 GN | 1819 x 650 x 290 | 1789 x 620 | 61 | 2500 |
| GBS055 | SL-RED Plus 6/1 GN | 2144 x 650 x 290 | 2114 x 620 | 63 | 3000 |

De inbouwvoorschriften m.b.t. aan- en afvoer van lucht van de condensor dienen strikt te worden opgevolgd om de werking van de machine te garanderen.

Voor bovenbouw zie volgende pagina.



SOUL BROWN

- Merk: Afinox
- Temperatuur: +30°C / +75°C
- Afwerking: RVS
- Klimaatklasse: 3
- Machine onder
- Digitale uitlezing en bediening
- Inclusief instelbare warmtelamp d.m.v. dimmer
- LED verlichting
- Verwarming onder RVS bak
- Glasplaten in RVS-frame met verwarming onder de plaat

| Artikelnr. | Omschrijving | B x D x H / mm | Sparingsmaat / mm | Gewicht / kg | Opg. verm. / Watt |
|---------------|----------------------|------------------|-------------------|--------------|-------------------|
| GBS060 | SL-BROWN Plus 2/1 GN | 844 x 650 x 100 | 814 x 620 | 27 | 570 |
| GBS061 | SL-BROWN Plus 3/1 GN | 1169 x 650 x 100 | 1139 x 620 | 33 | 855 |
| GBS062 | SL-BROWN Plus 4/1 GN | 1494 x 650 x 100 | 1464 x 620 | 41 | 1140 |

De inbouwvoorschriften m.b.t. aan- en afvoer van lucht van de condensor dienen strikt te worden opgevolgd om de werking van de machine te garanderen.

Voor bovenbouw zie volgende pagina.



SL-PLATINUM 4/1 GN DS

- Merk: Afinox
- Temperatuur: +4°C / +6°C
- Geforceerd met gekoelde etages
- Afwerking: RVS
- Klimaatklasse: 3
- Machine onder
- Max. hoogte GN bakken: 150mm
- Draaideuren achterzijde
- Voorzijde DF modellen met flappen | DS modellen met schuifdeuren
- 8 mm dik gehard glas
- Verdampers onder bakken
- Staanders voorzien van LED verlichting

| Artikelnr. | Omschrijving | B x D x H / mm | Sparingsmaat / mm | Gewicht / kg | Opg. verm. / Watt |
|---------------|-----------------------|-------------------|-------------------|--------------|-------------------|
| GBS036 | SL-PLATINUM 3/1 GN DF | 1169 x 760 x 1505 | 1135 x 726 | 218 | 340 |
| GBS037 | SL-PLATINUM 3/1 GN DS | 1169 x 760 x 1505 | 1135 x 726 | 218 | 340 |
| GBS038 | SL-PLATINUM 4/1 GN DF | 1494 x 760 x 1505 | 1460 x 726 | 250 | 494 |
| GBS039 | SL-PLATINUM 4/1 GN DS | 1494 x 760 x 1505 | 1460 x 726 | 250 | 494 |
| GBS040 | SL-PLATINUM 5/1 GN DF | 1819 x 760 x 1505 | 1785 x 726 | 305 | 494 |
| GBS041 | SL-PLATINUM 5/1 GN DS | 1819 x 760 x 1505 | 1785 x 726 | 305 | 494 |

De inbouwvoorschriften m.b.t. aan- en afvoer van lucht van de condensor dienen strikt te worden opgevolgd om de werking van de machine te garanderen.

| Artikelnr. | Accessoires /opties |
|-----------------|-------------------------------------------|
| 1SLVC020 | Bodemplaat Blue 532 x 326 |
| 1SLX003 | Tussenbrug voor gastronom bakken 530 x 20 |

Drop-in modellen

Bovenbouw drop-in SOUL modellen



SOUL LED

| Artikelnr. | Omschrijving | B x D x H / mm |
|--------------------------------------------------------------------------------------------------------------------|----------------------|------------------|
| Soul glasopbouw voorzien van verchroomde staanders, gebogen glas met LED (geschikt voor GREEN/LIME/BLEUE modellen) | | |
| 1GBS001 | Bovenb. SOUL LED 2/1 | 824 x 540 x 400 |
| 1GBS002 | Bovenb. SOUL LED 3/1 | 1149 x 540 x 400 |
| 1GBS003 | Bovenb. SOUL LED 4/1 | 1474 x 540 x 400 |
| 1GBS004 | Bovenb. SOUL LED 5/1 | 1799 x 540 x 400 |
| 1GBS005 | Bovenb. SOUL LED 6/1 | 2124 x 540 x 400 |

Soul glasopbouw voorzien van verchroomde staanders, vlak glas met LED (geschikt voor GREEN/LIME modellen)

| | | |
|----------------|---------------------------|------------------|
| 1GBS006 | Bovenb. SOUL LED 2/1 FLAT | 824 x 584 x 400 |
| 1GBS007 | Bovenb. SOUL LED 3/1 FLAT | 1149 x 584 x 400 |
| 1GBS008 | Bovenb. SOUL LED 4/1 FLAT | 1474 x 584 x 400 |
| 1GBS009 | Bovenb. SOUL LED 5/1 FLAT | 1799 x 584 x 400 |
| 1GBS010 | Bovenb. SOUL LED 6/1 FLAT | 2124 x 584 x 400 |



SOUL LED FLAT

Soul glasopbouw voorzien van verchroomde staanders, vlak glas met LED (geschikt voor BLUE modellen)

| | | |
|----------------|--------------------------------|------------------|
| 1GBS011 | Bovenb. SOUL LED 2/1 FLAT BLUE | 840 x 694 x 400 |
| 1GBS012 | Bovenb. SOUL LED 3/1 FLAT BLUE | 1149 x 694 x 400 |
| 1GBS013 | Bovenb. SOUL LED 4/1 FLAT BLUE | 1474 x 694 x 400 |
| 1GBS014 | Bovenb. SOUL LED 5/1 FLAT BLUE | 1799 x 694 x 400 |
| 1GBS015 | Bovenb. SOUL LED 6/1 FLAT BLUE | 2124 x 694 x 400 |

De LED verlichting van de glasopbouw kan niet rechtstreeks aangesloten worden op 230 Volt.

| | |
|-----------------|---------------------------------------------------------------------|
| 1SLX0022 | Trafo voor LED verlichting glasopbouw |
| 1SLX0023 | Schakelkast met trafo en schakelaar voor LED verlichting glasopbouw |



SOUL HOT

Soul glasopbouw, gebogen glas met halogeen licht (geschikt voor RED/BROWN modellen)

| | | |
|----------------|----------------------|------------------|
| 1GBS025 | Bovenb. SOUL HOT 2/1 | 824 x 540 x 400 |
| 1GBS026 | Bovenb. SOUL HOT 3/1 | 1149 x 540 x 400 |
| 1GBS027 | Bovenb. SOUL HOT 4/1 | 1474 x 540 x 400 |
| 1GBS028 | Bovenb. SOUL HOT 5/1 | 1799 x 540 x 400 |
| 1GBS029 | Bovenb. SOUL HOT 6/1 | 2124 x 540 x 400 |

Soul glasopbouw, vlak glas met halogeen licht (geschikt voor RED/BROWN modellen)

| | | |
|----------------|---------------------------|------------------|
| 1GBS030 | Bovenb. SOUL HOT 2/1 FLAT | 824 x 584 x 400 |
| 1GBS031 | Bovenb. SOUL HOT 3/1 FLAT | 1149 x 584 x 400 |
| 1GBS032 | Bovenb. SOUL HOT 4/1 FLAT | 1474 x 584 x 400 |
| 1GBS033 | Bovenb. SOUL HOT 5/1 FLAT | 1799 x 584 x 400 |
| 1GBS034 | Bovenb. SOUL HOT 6/1 FLAT | 2124 x 584 x 400 |

Tevens bestaat voor alle modellen een in hoogte verstelbare opbouw. Neem hiervoor contact op met onze adviseurs.

De glasopbouw wordt onopgebouwd geleverd.

Een glasopbouw is niet geschikt om iets op te plaatsen.

De losse LED uitvoering is alleen geschikt voor de soul in koude uitvoering.

Bij toepassing van glasopbouw in combinatie met basismeubel Soul, niet deze artikelnummers gebruiken, maar als combinatie doorgeven.

Indien u enkel een glasopbouw of drop-in model besteld, houdt er dan rekening mee dat de drop-in modellen niet standaard zijn voorbereid voor een glasopbouw.

7.2 Gastrobuffetten



TR-RED HEMLOCK

Gastrobuffetten



ES-GREEN HEMLOCK GEBOGEN

- Merk: Afinox
- Temperatuur: +4°C / +8°C
- Statisch
- Afwerking: hemlock of donker wengé
- Klimaatklasse: 3
- Max. hoogte GN bakken: 200mm
- Inclusief zwenkwielen
- Digitale uitlezing en bediening
- Vaste bovenbouw met LED verlichting (keuze uit vlak of gebogen)
- Machine onder

| Artikelnr. | Omschrijving | B x D x H / mm | Gewicht / kg | Opg. verm. / Watt |
|---------------|-----------------|-------------------|--------------|-------------------|
| GBE001 | ES-GREEN 3/1 GN | 1494 x 650 x 1326 | 86 | 272 |
| GBE002 | ES-GREEN 4/1 GN | 1494 x 650 x 1326 | 97 | 272 |
| GBE003 | ES-GREEN 6/1 GN | 2144 x 650 x 1326 | 125 | 341 |



ES-BLUE DONKER WENGÉ FLAT

- Merk: Afinox
- Temperatuur: +4°C / +8°C
- Geforceerd
- Afwerking: hemlock of donker wengé
- Klimaatklasse: 3
- Verstelbare bodemplaat mogelijk
- Max. hoogte GN bakken: 150mm
- Inclusief zwenkwielen
- Digitale uitlezing en bediening
- Vaste bovenbouw met LED verlichting (keuze uit vlak of gebogen)
- Verdampert onder RVS bak
- Machine onder

| Artikelnr. | Omschrijving | B x D x H / mm | Gewicht / kg | Opg. verm. / Watt |
|-----------------|-----------------|-------------------|--------------|-------------------|
| GBE021 | ES-BLUE 3/1 GN | 1169 x 760 x 1318 | 136 | 816 |
| GBE022 | ES-BLUE 4/1 GN | 1494 x 760 x 1318 | 163 | 816 |
| GBE023 | ES-BLUE 6/1 GN | 2144 x 760 x 1318 | 220 | 895 |
| 1SLVC020 | Bodemplaat Blue | 532 x 326 | | |



ES-RED DONKER WENGE GEBOGEN

- Merk: Afinox
- Temperatuur: +30°C / +90°C
- Afwerking: hemlock of donker wengé
- Klimaatklasse: 3
- Max. hoogte GN bakken: 200mm
- Inclusief zwenkwielen
- Machine onder
- Digitale uitlezing en bediening
- Vaste bovenbouw met halogeen verlichting (keuze uit vlak of gebogen)
- Instelbare warmtelampen d.m.v. dimmer
- Verwarming onder RVS bak en afgewerkt aan onderzijde
- RVS bak voorzien van waterafvoer

Au-bain-marie

| Artikelnr. | Omschrijving | B x D x H / mm | Gewicht / kg | Opg. verm. / Watt |
|---------------|---------------|-------------------|--------------|-------------------|
| GBE060 | ES-RED 3/1 GN | 1169 x 650 x 1318 | 82 | 1500 + 700 |
| GBE061 | ES-RED 4/1 GN | 1494 x 650 x 1318 | 94 | 2000 + 1050 |
| GBE062 | ES-RED 6/1 GN | 2144 x 650 x 1318 | 130 | 3000 + 1400 |



TR-GREEN HEMLOCK

- Merk: Afinox
- Temperatuur: +4°C / +8°C
- Statisch
- Afwerking: hemlock of donker wengé
- Klimaatklasse: 3
- Max. hoogte GN bakken: 200mm
- Inclusief zwenkwielen
- Digitale uitlezing en bediening
- Automatisch in hoogte verstelbare bovenbouw
- Bovenbouw met LED verlichting
- Machine onder

| Artikelnr. | Omschrijving | B x D x H / mm | Gewicht / kg | Opg. verm. / Watt |
|---------------|-----------------|-------------------|--------------|-------------------|
| GBT001 | TR-GREEN 3/1 GN | 1169 x 650 x 1481 | 120 | 272 |
| GBT002 | TR-GREEN 4/1 GN | 1494 x 650 x 1481 | 136 | 272 |
| GBT003 | TR-GREEN 6/1 GN | 2144 x 650 x 1481 | 169 | 341 |

7 BUFFETTEN

2022/2023

Gastrobuffetten



TR-BLUE DONKER WENGE

- Merk: Afinox
- Temperatuur: +4°C / +8°C
- Geforceerd
- Afwerking: hemlock of donker wengé
- Klimaatklasse: 3
- Machine onder

- Max. hoogte GN bakken: 150mm
- Inclusief zwenkwielen
- Digitale uitlezing en bediening
- Automatisch in hoogte verstelbare bovenbouw
- Bovenbouw met LED verlichting
- Verdampert onder RVS bak

| Artikelnr. | Omschrijving | B x D x H / mm | Gewicht / kg | Opg. verm. / Watt |
|---------------|----------------|-------------------|--------------|-------------------|
| GBT024 | TR-BLUE 3/1 GN | 1169 x 760 x 1481 | 163 | 816 |
| GBT025 | TR-BLUE 4/1 GN | 1494 x 760 x 1481 | 190 | 816 |
| GBT026 | TR-BLUE 6/1 GN | 2144 x 760 x 1481 | 254 | 895 |



TR-RED HEMLOCK

- Merk: Afinox
- Temperatuur: +30°C / +90°C
- Afwerking: hemlock of donker wengé
- Klimaatklasse: 3
- Max. hoogte GN bakken: 200mm
- Inclusief zwenkwielen
- Machine onder

- Digitale uitlezing en bediening
- Automatisch in hoogte verstelbare bovenbouw
- Instelbare warmtelampen d.m.v. dimmer
- Verwarming onder RVS bak en afgewerkt aan onderzijde
- RVS bak voorzien van waterafvoer
- Halogeen verlichting in bovenbouw

Au-bain-marie

| Artikelnr. | Omschrijving | B x D x H / mm | Gewicht / kg | Opg. verm. / Watt |
|---------------|---------------|-------------------|--------------|-------------------|
| GBT035 | TR-RED 3/1 GN | 1169 x 650 x 1481 | 108 | 1500 + 700 |
| GBT036 | TR-RED 4/1 GN | 1494 x 650 x 1481 | 125 | 2000 + 1050 |
| GBT037 | TR-RED 6/1 GN | 2144 x 650 x 1481 | 166 | 3000 + 1400 |

Opties gastrobuffetten



RVS AFZETRAILS

Artikelnr. Accessoires /opties

| | |
|-----------------|-----------------------------------------------------------------------|
| | RAL kleur i.p.v. standaard Hemlock of Wengé kleur TRADITION / ESSENCE |
| 1SLVC020 | Verstelbare bodemplaten voor BLUE modellen |
| 1GBE017 | RVS afzetrails Tr/Es L650x320 |
| 1GBE018 | RVS afzetrails Tr/Es L760x320 |
| 1GBE019 | RVS afzetrails Tr/Es L1167x320 |
| 1GBE020 | RVS afzetrails Tr/Es L1492x320 |
| 1GBE021 | RVS afzetrails Tr/Es L2142x320 |
| | Opgebouwde bovenbouw |



8 Ijsblokjesmachines

De ijsmachines zijn een uitkomst voor iedere ondernemer. Bij Veld Koeltechniek vindt u diverse types ijsmachines voor het maken van ijsblokjes, crushed ice en schilferijs. De modellen zijn al dan niet uitgevoerd met een voorraadbunker inclusief niveauregeling. Bunkers zijn ook los te bestellen.

De ijsblokjesmachines produceren standaard de vaste maat en gewicht ijsblokjes, zoals vermeld in de productspecificaties. Heeft uw klant een afwijkende maat nodig, dan dient u dat bij het bestellen door te geven. Achteraf kunnen deze instellingen niet gewijzigd worden. Meer informatie over de verschillende formaten ijsblokjes vindt u op de volgende pagina.

Alle apparaten zijn goedgekeurd voor klimaatklasse 5 (tropenuitvoering +43 °C). De omgevings- en watertemperatuur kunnen wel van invloed zijn op de productiecapaciteit. De specificaties in deze catalogus zijn vastgesteld op een productiecapaciteit (in 24 uur) bij een omgevingstemperatuur van 21 °C en 15 °C watertemperatuur. Bij hogere of lagere temperaturen zal de productie hoger of lager liggen. De kwaliteit en het formaat van het ijs zijn met de ijsmachines van Veld Koeltechniek altijd stabiel en worden niet beïnvloed door temperatuurschommelingen.

Naast de modellen die vermeld staan in dit boek heeft Veld veel meer mogelijkheden. Zo zijn er ijsblokjesmachines voor fast ice (ijsblokjes van ca. 7 gram die snel smelten). Deze zijn bijvoorbeeld zeer geschikt voor koolzuurhoudende drankjes en milkshakes. Daarnaast biedt Veld ook ijsmachines aan voor icefingers (vingerhoedmodel). Deze icefingers zijn zeer geschikt voor alcoholische dranken. Ook zijn er ijsmachines te koop voor het maken van cold flakes (droogijs). Dit ijs wordt vaak gebruikt voor transport van verse producten.

Neem contact op met onze adviseurs voor alle modellen en prijzen. Zij helpen u graag verder.

- 8.1 Ijsblokjesmachines
- 8.2 Crushed-ijsmachines
- 8.3 Scherfijsmachines
- 8.4 Voorraadbunkers

Ijsblokjesmachines



Ijsblokjesmachines

De ijsblokjesmachines produceren onder alle omstandigheden een stabiel ijsblokje dat door zijn praktische vorm voor ieder type drankje te gebruiken is.

Crushed ijsmachines

Crushed ijsmachines maken ijs dat perfect te gebruiken is in cocktails. Ook is het ijs ideaal voor de presentatie van gekoelde producten bij bijvoorbeeld een ontbijtbuffet.

Scherfijsmachines

Scherfijsmachines produceren schilferijs, ook wel nat ijs genoemd. Dit ijs is tot 80% bevroren en uitermate geschikt om verse producten te presenteren in koelvitines. Vooral viszaken, speciaalzaken of cateringbedrijven maken gebruik van deze ijssoort om producten vers te houden.

IJSBLOKJES



PEBBLE IJS / CRUSHED IJS



ICE FLAKES (NAT IJS)

| Model blokje | D | A | C | E | B |
|----------------------------|------|------|------|------|------|
| Gewicht ± 5% | 13 g | 18 g | 33 g | 42 g | 60 g |
| Volume cm ³ ± 5 | 14,3 | 19,8 | 36,3 | 46,2 | 68,2 |
| (H) Hoogte (mm) | 29 | 31 | 39 | 43 | 51 |
| (Y) Breedte (mm) | 26 | 31 | 35 | 39 | 45 |
| (X) Lengte (mm) | 30 | 35 | 40 | 42 | 42,5 |

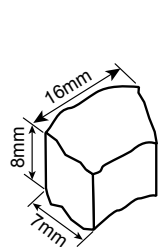
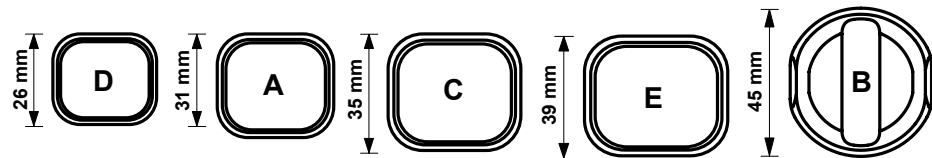
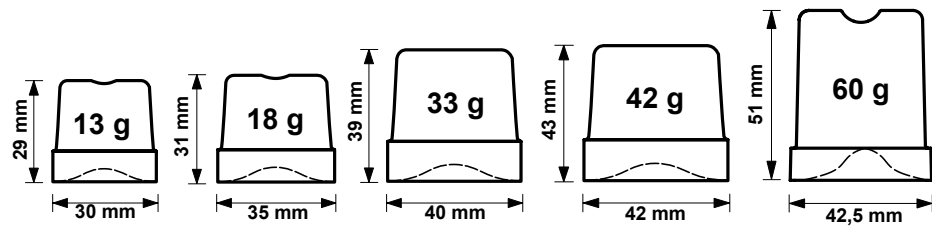

TM 140 - TB Series

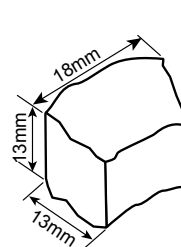

TM 250

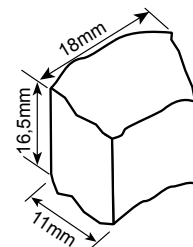

TM 450

De maatvoering betreft een indicatie



CB 425 HC



CB955HC



Behalve het instapmodel CB 184 HC (deels van kunststofmateriaal) zijn deze machines geheel uit RVS 18/8 vervaardigd. De cilindervormige, kristalheldere en vastgevormde blokjes worden geproduceerd met een sproeisysteem. Deze sproeiers kunnen op eenvoudige wijze ontkalkt/gereinigd worden. A = luchtgekoeld. W = watergekoeld. 220-240V / 1 / 50Hz. De HC modellen zijn uitgevoerd met koudemiddel R290, de andere machines met koudemiddel R452A.

| Artikelnr. | Omschrijving | Productie per 24 uur / kg | Bunker voorraad / kg | Gewicht / kg | Opg. verm. / Watt | Soort blokje | Waterverbruik per kg ijs / L |
|------------------|-----------------|---------------------------|----------------------|--------------|-------------------|--------------|------------------------------|
| PBA01 | CB 184 HC A ABS | 21 | 4 | 28 | 260 | D-13g | 3,5 |
| PBA01RVS | CB 184 HC A RVS | 21 | 4 | 28 | 260 | D-13g | 3,5 |
| PBA01W | CB 184 HC W ABS | 21 | 4 | 28 | 260 | D-13g | 25 |
| PBA01RVSW | CB 184 HC W RVS | 21 | 4 | 28 | 260 | D-13g | 25 |
| PBB02 | CB 246 HC A RVS | 26 | 6 | 35 | 270 | A-18g | 5 |
| PBB02W | CB 246 HC W RVS | 26 | 6 | 35 | 270 | A-18g | 12 |
| PBB02D | CB 246 HC DP A | 26 | 6 | 35 | 270 | A-18g | 5 |
| PBB03 | CB 249 HC A RVS | 29 | 9 | 37 | 270 | A-18g | 5 |
| PBB03W | CB 249 HC W RVS | 29 | 9 | 37 | 270 | A-18g | 12 |
| PBB03D | CB 249 HC DP A | 29 | 9 | 37 | 270 | A-18g | 5 |
| PBB04 | CB 316 HC A RVS | 38 | 16 | 48 | 340 | A-18g | 3 |
| PBB04W | CB 316 HC W RVS | 38 | 16 | 48 | 340 | A-18g | 11 |
| PBB04D | CB 316 HC DP A | 38 | 16 | 48 | 340 | A-18g | 3 |



8 IJSBLOKJESMACHINES

2022/2023

8.1

Ijsblokjesmachines

| Artikelnr. | Omschrijving | Productie per 24 uur /kg | Bunker voorraad /kg | Gewicht /kg | Opg. verm. /Watt | Soort blokje | Water- verbruik per kg ijs /L |
|----------------|------------------|--------------------------------|---------------------------|----------------|------------------------|-----------------|-------------------------------------|
| PBB05 | CB 416 HC A RVS | 42 | 16 | 52 | 455 | A-18g | 3 |
| PBB05WP | CB 416 HC W RVS | 42 | 16 | 52 | 455 | A-18g | 11 |
| PBB05D | CB 416 HC DP A | 42 | 16 | 52 | 455 | A-18g | 3 |
| PBB06 | CB 425 HC A RVS | 48 | 25 | 56 | 450 | A-18g | 3 |
| PBB06W | CB 425 HC W RVS | 42 | 25 | 56 | 450 | A-18g | 15 |
| PBB06D | CB 425 HC DP A | 42 | 25 | 56 | 450 | A-18g | 3 |
| PBB07 | CB 640 HC A RVS | 72 | 40 | 77 | 590 | A-18g | 3 |
| PBB07W | CB 640 HC W RVS | 72 | 40 | 77 | 590 | A-18g | 16 |
| PBB07D | CB 640 HC DP A | 72 | 40 | 77 | 590 | A-18g | 3 |
| PBB08 | CB 840 HC A RVS | 80 | 40 | 86 | 870 | A-18g | 2 |
| PBB08W | CB 840 HC W RVS | 80 | 40 | 86 | 870 | A-18g | 13 |
| PBB08D | CB 840 HC DP A | 80 | 40 | 86 | 870 | A-18g | 2 |
| PBB09 | CB 955 HC A RVS | 95 | 55 | 89 | 870 | A-18g | 2 |
| PBB09W | CB 955 HC W RVS | 95 | 55 | 89 | 870 | A-18g | 13 |
| PBB09D | CB 955 HC DP A | 95 | 55 | 89 | 870 | A-18g | 2 |
| PBA090 | CB 1265 HC A RVS | 134 | 65 | 113 | 1250 | A-18g | 3 |
| PBA090D | CB 1265 HC DP A | 134 | 65 | 113 | 1250 | A-18g | 3 |
| PBA095 | CB 1565 HC A | 155 | 65 | 118 | 1400 | A-18g | 3 |
| PBA095W | CB 1565 HC W | 155 | 65 | 118 | 1400 | A-18g | 11 |
| PBB20 | C150 A HC | 155 | zonder | 118 | 1260 | A-18g | 2 |
| PB691 | C150 A | 155 | zonder | 118 | 1400 | A-18g | 2,6 |
| PB711 | C150 W | 155 | zonder | 118 | 1400 | A-18g | 13 |
| PB70 | C300A | 300 | zonder | 152 | 2600 | A-18g | 2,6 |
| PB72 | C300 W | 300 | zonder | 152 | 2600 | A-18g | 14,3 |
| PB14 | Freshmaker | 22 | 4 | 37,5 | 320 | D-13g | 37,4 |

Uitwendige afmetingen

| Omschrijving | Breedte /mm | Diepte /mm | Hoogte /mm | mogelijke bunker modellen |
|---------------------------------|----------------|---------------|---------------|------------------------------------|
| CB 184 HC A* | 355 | 404 | 590 | nvt |
| CB 246 HC A* | 387 | 470 | 607 | nvt |
| CB 249 HC A* | 387 | 470 | 687 | nvt |
| CB 316 HC A** | 497 | 592 | 687 | nvt |
| CB 416 HC A** | 497 | 592 | 687 | nvt |
| CB 425 HC A** | 497 | 592 | 797 | nvt |
| CB 640 HC A** | 735 | 603 | 850 | nvt |
| CB 674 HC A** | 735 | 603 | 910 | nvt |
| CB 840 HC A** | 735 | 603 | 1010 | nvt |
| CB 955 HC A** | 738 | 600 | 1020 | nvt |
| CB 1265 HC A** | 840 | 740 | 1075 | nvt |
| CB 1565 HC A** | 840 | 740 | 1075 | nvt |
| C 150 | 862 | 555 | 720 | Bin 240 PE, Bin 200, Bin 350 |
| C 300 | 1250 | 580 | 848 | Bin 350 |
| Freshmaker | 540 | 430 | 435 | nvt |
| * Voetjes 5 mm | | | | |
| ** Verstelbare poten 110-150 mm | | | | |

Crushed-ijsmachines



Ijsmachines voor de productie van crushed ijs, ondermeer gebruikt voor cocktails en de presentatie van gekoelde producten bij bijvoorbeeld ontbijtbuffetten. Uitwendig RVS 18/8 geslepen. Voltage 220-240V / 1 / 50Hz. HC modellen met koudemiddel R290. Alle andere machines met koudemiddel R452A. Model A= luchtgekoeld, model W = watergekoeld



TB 551



TB 1404



TM 250

| Artikelnr. | Omschrijving | Productie per 24 u. / kg | Bunker voorraad / kg | Gewicht / kg | Opg. verm. / Watt | Waterverbruik per kg ijs / L |
|---------------|--------------------|--------------------------|----------------------|--------------|-------------------|------------------------------|
| PBA15 | TB 551 HC A | 57 | 10 | 56 | 410 | 1 |
| PBA15W | TB 551 HC W | 57 | 10 | 56 | 410 | 5 |
| PBA28 | TB 852 HC A | 90 | 20 | 59 | 440 | 1 |
| PBA28W | TB 852 HC A | 90 | 20 | 59 | 440 | 7 |
| PBA29 | TB 853 HC A | 90 | 30 | 67 | 440 | 1 |
| PBA29W | TB 853 HC W | 90 | 30 | 67 | 440 | 7 |
| PBA30 | TB 853 HC SLIDE A | 90 | 30 | 67 | 440 | 1 |
| PBA30W | TB 853 HC SLIDE W | 90 | 30 | 67 | 440 | 7 |
| PBA31 | TB 1404 HC A | 142 | 40 | 90 | 720 | 1 |
| PBA31W | TB 1404 HC W | 142 | 40 | 90 | 720 | 9 |
| PBA32 | TB 1404 HC SLIDE A | 142 | 40 | 90 | 720 | 1 |
| PBA32W | TB 1404 HC SLIDE W | 142 | 40 | 90 | 720 | 9 |
| PBA16 | TB 1405 HC A | 146 | 50 | 94 | 720 | 1 |
| PBA16W | TB 1405 HC W | 146 | 50 | 94 | 720 | 9 |
| PBA34 | TM 140 HC A | 130 | zonder | 63 | 700 | 1 |
| PBA34W | TM 140 HC W | 130 | zonder | 63 | 700 | 7,4 |
| PBA17 | TM 250 HC A | 245 | zonder | 83 | 1050 | 1 |
| PBA17W | TM 250 HC W | 245 | zonder | 83 | 1050 | 8,5 |
| PBA33 | TM 450 HC A | 375 | zonder | 102 | 1415 | 1 |
| PBA33W | TM 450 HC W | 375 | zonder | 102 | 1415 | 6 |

Uitwendige afmetingen

| Omschrijving | Breedte / mm | Diepte / mm | Hoogte / mm | Mogelijke bunker modellen |
|--------------|--------------|-------------|-------------|-------------------------------------------------------------------------------------------------------------------------------------------------------|
| TB 551 HC* | 450 | 620 | 680 | nvt |
| TB 852 HC* | 500 | 660 | 690 | nvt |
| TB 853 HC* | 500 | 660 | 800 | nvt |
| TB 1404 HC* | 738 | 690 | 851,5 | nvt |
| TB 1405 HC* | 738 | 690 | 1020 | nvt |
| TM140 HC | 560 | 569 | 600 | Bin 240 PE, Bin 200, Bin 110 |
| TM 250 HC | 560 | 569 | 695 | Bin 240 PE, Bin 200, Bin 350, RB Roller Bin 100, RB Double Roller Bin 100, Bin 110 |
| TM 450 HC | 560 | 569 | 695 | Bin 240 PE, Bin 200, Bin 350, Bin 550 V DS, RB Roller Bin 100, RB Double Roller Bin 100, RB Double Roller Bin 500, RB Double Roller Bin 1200, Bin 110 |

* Verstelbare poten 110-150 mm

Scherfijsmachines



Scherfijsmachine voor de productie van scherfijjs, geschikt voor het koelen van producten in laboratoria, viswinkels, keukens en restaurants. Uitwendig RVS 18/8 geslepen. Voltage 220-240V / 1 / 50Hz. HC modellen met koudemiddel R290. Alle andere machines met koudemiddel R452A. Model A= luchtgekoeld, model W = watergekoeld.



GB 601-GB902- GB903

| Artikelnr. | Met bunker | Productie per 24 u. / kg | Bunker voorraad / kg | Gewicht / kg | Opg. verm. / Watt | Waterverbruik per kg ijs / L |
|---------------|--------------|--------------------------|----------------------|--------------|-------------------|------------------------------|
| PBA20 | GB 601 HC A | 67 | 9 | 56 | 400 | 1 |
| PBA20W | GB 601 HC W | 67 | 9 | 56 | 400 | 5,3 |
| PBA21 | GB 902 HC A | 113 | 20 | 59 | 470 | 1 |
| PBA21W | GB 902 HC W | 113 | 20 | 59 | 470 | 6,3 |
| PBA22 | GB 903 HC A | 113 | 30 | 67 | 470 | 1 |
| PBA22W | GB 903 HC W | 113 | 30 | 67 | 470 | 6,3 |
| PBA23 | GB 1540 HC A | 153 | 40 | 85 | 700 | 1 |
| PBA23W | GB 1540 HC W | 153 | 40 | 85 | 700 | 6,4 |
| PBA24 | GB 1555 HC A | 153 | 55 | 94 | 700 | 1 |
| PBA24W | GB 1555 HC W | 153 | 55 | 94 | 700 | 6,4 |
| PBA25 | G 160 HC A | 157 | zonder | 63 | 830 | 1 |
| PBA25W | G 160 HC W | 157 | zonder | 63 | 830 | 5,5 |
| PBA26 | G 280 HC A | 280 | zonder | 83 | 1100 | 1 |
| PBA26W | G 280 HC W | 280 | zonder | 83 | 1100 | 5,2 |
| PBA27 | G 510 HC A | 400 | zonder | 102 | 1400 | 1 |
| PBA27W | G 510 HC W | 400 | zonder | 102 | 1400 | 5,8 |



GB 1540-GB 1555

Uitwendige afmetingen

| Omschrijving | Breedte / mm | Diepte / mm | Hoogte / mm | Mogelijke bunker modellen |
|--------------|--------------|-------------|-------------|---------------------------------------------------------------------|
| GB 601 HC* | 450 | 620 | 680 | nvt |
| GB 902 HC* | 500 | 660 | 690 | nvt |
| GB 903 HC* | 500 | 660 | 800 | nvt |
| GB 1540 HC* | 738 | 690 | 920 | nvt |
| GB 1545 HC* | 738 | 690 | 920 | nvt |
| G 160 HC | 560 | 569 | 600 | Bin240PE, Bin110, Bin200, RB100 |
| G 280 HC | 560 | 569 | 695 | Bin240PE, Bin110, Bin200, Bin350, RB100, DRB100 |
| G 510 HC | 560 | 569 | 695 | Bin240PE, Bin110, Bin200, Bin350, Bin550VDS, RB100, DRB100/500/1200 |

* Verstelbare poten 110-150 mm



G160 - G280 - G510

Voorraadbunkers



BIN 240 • 942 X 795 X 1053 MM (B X D X H)
+ 100/160 MM INSTELBARE POTEN

Voorraadbunkers voor ijsmachines zonder eigen bunker. Bunkers zijn in combinatie met een machine te bestellen. De gekozen machine moet op de bunker worden geplaatst. Bestelt u een losse bunker, geef dan altijd door voor welke machine deze bestemd is. De maten vermeld in de productspecificaties zijn de maten van de bunker, dus exclusief machine.

Geschikt voor de ijsmachines C150, G160, G280, G510, G510 Split, G700 Split CO2, TM140, TM250, TM450, VM350, VM500, VM900.

De machine moet op de bunker worden geplaatst. Uitwendig kunststof en inwendig kunststof.

| Artikelnr. | Omschrijving | Capaciteit / kg | Gewicht / kg |
|--------------|----------------------------------------|-----------------|--------------|
| PB75 | BIN 240 PE-C150 | 180 | 61 |
| PB754 | BIN 240 PE-G160-280-510/700 (Split)-TM | 180 | 61 |
| PB755 | BIN 240 PE-VM350 240 | 180 | 61 |
| PB753 | BIN 240 PE-VM500-900 | 180 | 61 |



BIN 110 • 560 X 815 X 1000 MM (B X D X H)
+ 100/160 MM INSTELBARE POTEN

Geschikt voor de machines G160, G280, G510, G510 Split, G700 Split CO2, TM 140, TM 250, TM 450, VM 350.

De machine moet op de bunker worden geplaatst. Uitwendig RVS 18/8 AISI 304, scotch brite geslepen.

Inwendig polyethyleen, eenvoudig te reinigen.

| Artikelnr. | Omschrijving | Capaciteit / kg | Gewicht / kg |
|--------------|----------------------------|-----------------|--------------|
| PB74 | BIN 110 G160/280/510 | 100 | 54 |
| PB740 | BIN 110 VM350 | 100 | 54 |
| PB741 | BIN 110 G510Spl/G700 split | 100 | 54 |
| PB742 | BIN 110 TM140/250/450 | 100 | 54 |



BIN 200 • 870 X 790 X 1000 MM (B X D X H)
+ 100/160 MM INSTELBARE POTEN

Geschikt voor de machines C150, C80, G160, G280, G510, Muster250, TM140, TM250, TM450, VM350, VM500, VM900.

De machine moet op de bunker worden geplaatst. Uitwendig RVS 18/8 AISI 304, scotch brite geslepen.

Inwendig polyethyleen, eenvoudig te reinigen.

| Artikelnr. | Omschrijving | Capaciteit / kg | Gewicht / kg |
|---------------|-------------------------|-----------------|--------------|
| PB804 | BIN 200 C150 | 200 | 74 |
| PB805 | BIN 200 VM350 | 200 | 74 |
| PB806 | BIN 200 VM500-900 | 200 | 74 |
| PB8070 | BIN 200 G160/280/510/TM | 200 | 74 |
| PB808 | BIN 200 M250 | 200 | 74 |

Voorraadbunkers



BIN 350 • 1250 X 790 X 1000 MM (B X D X H)
+ 100/160 MM INSTELBARE POTEN

Geschikt voor de machines C150, C300, C300 Split, G280, G510, G510 Split, M Split 350, M Split 600, M Split 600 CO2, Muster250, Muster350, Muster600, TM250, TM450, VM1700, VM500, VM900.

De machine moet op de bunker worden geplaatst. Uitwendig RVS 18/8 AISI 304, scotch brite geslepen. Inwendig polyethyleen, eenvoudig te reinigen.

| Artikelnr. | Omschrijving | Capaciteit / kg | Gewicht / kg |
|---------------|----------------------------|-----------------|--------------|
| PB781 | BIN 350 C300/VM1700 | 350 | 105 |
| PB782 | BIN 350 C150 | 350 | 105 |
| PB783 | BIN 350 VM500/900 | 350 | 105 |
| PB7840 | BIN 350 G280-510/TM250-450 | 350 | 105 |
| PB785 | BIN 350 M350-600 | 350 | 105 |
| PB786 | BIN 350 SPLIT M350-600 | 350 | 105 |
| PB787 | BIN 350 M250 | 350 | 105 |
| PB799 | BIN 350 C300 SPLIT | 350 | 105 |



BIN 550 • 1100 X 1060 X 1915 MM (B X D X H)
+ 175/205 MM INSTELBARE POTEN

Geschikt voor de machines G1000, G1000 Split, G510, G510 Split, M Split 1500, M Split 1500 CO2, M Split 350, M Split 600, M Split 800, Muster 1500, Muster 350, Muster 600, Muster 800, TM450.

De machine moet op de bunker worden geplaatst. Uitwendig RVS 18/8 AISI 304, scotch brite geslepen. Inwendig polyethyleen, eenvoudig te reinigen. De BIN 550 DS is voorzien van 2 openingen om bij het ijs te komen.

| Artikelnr. | Omschrijving | Capaciteit / kg | Gewicht / kg |
|--------------|------------------------------|-----------------|--------------|
| PB830 | BIN550 V DS G1000 | 550 | 163 |
| PB831 | BIN550 V DS M350/600+SPLIT | 550 | 163 |
| PB832 | BIN550 V DS M800/1500 | 550 | 163 |
| PB833 | BIN550 V DS SPLIT800/1500 | 550 | 163 |
| PB834 | BIN550 V DS G510/TM450+SPLIT | 550 | 163 |



ROLLER BIN • 795 X 1060 X 1284 (B X D X H)

Geschikt voor de machines G160, G280, G510, G510 Split, TM140, TM250, TM450.

De machine moet op de bunker worden geplaatst. Uitwendig RVS 18/8 AISI 304, scotch brite geslepen. Inclusief verrijdbare kunststof container met afvoerplug.

| Artikelnr. | Omschrijving | Roller / kg | Verzamel / kg | Gewicht / kg |
|--------------|----------------------------|-------------|---------------|--------------|
| PB812 | ROLLER BIN 100 G160 /TM140 | 108 | 17 | 64 |
| PB813 | ROLLER BIN 100 G280 /TM250 | 108 | 17 | 64 |
| PB814 | ROLLER BIN 100 G510 /TM450 | 108 | 17 | 64 |

Voorraadbunkers



DUBBELE ROLLER BIN
1560 X 1060 X 1484 (B X D X H)

Geschikt voor de machines G280, G510, G510 Split, G700 Split CO2, M Split 350, M Split 600, M Split 600 CO2, Muster 350, Muster 600, TM 250, TM 450, VM 500, VM 900.
De machine moet op de bunker worden geplaatst. Uitwendig RVS 18/8 AISI 304, scotch brite geslepen. Met verrijdbare kunststof container met afvoerplug.

| Artikelnr. | Omschrijving | Capaciteit | | |
|---------------|-----------------------------------|-------------|---------------|--------------|
| | | Roller / kg | Verzamel / kg | Gewicht / kg |
| PB819 | DRL BIN100 SPLIT M350-600 | 2 x 108 | 50 | 135 |
| PB82 | DRL BIN100 M350-600 | 2 x 108 | 50 | 135 |
| PB821 | DRL BIN100 VM500-900 | 2 x 108 | 50 | 135 |
| PB8220 | DRL BIN100 G280/510-250/450+SPLIT | 2 x 108 | 50 | 135 |



DUBBELE ROLLER BIN 500
1560 X 1145 X 1780 (B X D X H)

Geschikt voor de machines G1000, G1000 Split, G1400 Split CO2, G510, G510 Split, G700 Split CO2, M Split 1000 CO2, M Split 1500, M Split 1500 CO2, M Split 600, M Split 600 CO2, M Split 800, Muster 1500, Muster 600, Muster 800, TM450.
De machine moet op de bunker worden geplaatst. Uitwendig RVS 18/8 AISI 304, scotch brite geslepen. Met twee verrijdbare kunststof containers met afvoerplug.

| Artikelnr. | Omschrijving | Capaciteit | | |
|---------------|--------------------------------|-------------|---------------|--------------|
| | | Roller / kg | Verzamel / kg | Gewicht / kg |
| PB8245 | DRL BIN500 M800-1500+SPLIT | 2x 108 | 300 | 204 |
| PB8246 | DRL BIN500 M600+SPLIT | 2x 108 | 300 | 204 |
| PB8247 | DRL BIN500 2x G510/TM450+SPLIT | 2x 108 | 300 | 204 |
| PB8248 | DRL BIN500 G510/TM450+SPLIT | 2x 108 | 300 | 204 |
| PB8249 | DRL BIN500 SPLIT G1000 | 2x 108 | 300 | 204 |
| PB825 | DRL BIN500 G1000 | 2x 108 | 300 | 204 |



DUBBELE ROLLER BIN 1200
1560 X 1330 X 2460 (B X D X H)

Geschikt voor de machines G1000, G1000 Split, G1400 Split CO2, G510, G510 Split, G700 Split CO2, M Split 1000 CO2, M Split 1500, M Split 1500 CO2, M Split 600, M Split 600 CO2, M Split 800, Muster 1500, Muster 800, TM450.
De machine moet op de bunker worden geplaatst. Uitwendig RVS 18/8 AISI 304, scotch brite geslepen. Met twee verrijdbare kunststof containers met afvoerplug.

| Artikelnr. | Omschrijving | Capaciteit | | |
|---------------|---------------------------------|-------------|---------------|--------------|
| | | Roller / kg | Verzamel / kg | Gewicht / kg |
| PB8265 | DRL BIN1200 2x G510/TM450+SPLIT | 2x 108 | 1000 | 251 |
| PB8266 | DRL BIN1200 M800-1500+SPLIT | 2x 108 | 1000 | 251 |
| PB8267 | DRL BIN1200 2x SPLIT M600 | 2x 108 | 1000 | 251 |
| PB8268 | DRL BIN1200 G1000 | 2x 108 | 1000 | 251 |



LOSSE BIN

| | | | | |
|--------------|-----------|--|--|--|
| PB829 | Losse Bin | | | |
|--------------|-----------|--|--|--|



9 Blastchillers

Met een blastchiller kunnen producten snel worden teruggekoeld. Zo wordt bacteriegroei voorkomen en blijft de kwaliteit van het product behouden. Binnen de ingestelde tijd is het product teruggekoeld. Ook kan het producten binnen een ingestelde tijd terugkoelen naar -18°C. Grote hoeveelheden bereide producten kunnen daardoor voor een langere periode bewaard worden zonder dat de kwaliteit, smaak en geur verloren gaan. Dankzij de uitgebreide mogelijkheden van het apparaat passen ze perfect in een HACCP-gecertificeerde omgeving.



SPEED 10



FASTER 5

- Merk: Afinox
- Geforceerd
- Afwerking: Inwendig RVS | staalplaat RVS look
- Klimaatklasse: 5
- Machine onder
- Linksdraaiende deur
- Steekvoeler
- Touchscreen bediening met LED display
- Nederlands menu
- Geschikt voor koelen, vriezen en ontdooien

Uitwendig uitgevoerd in RVS look. Speciaal behandeld staalplaat met een filmlaag voor de kleur en afgewerkt met een speciale beschermlaag.



FASTER 10

| Artikelnr. | Artikel-omschrijving | BxDxH / mm | Uitvoering GN/EN | Capaciteit* koelen / vriezen | Gewicht / kg | Opg. verm. / Watt |
|---------------|----------------------|------------------|------------------|------------------------------|--------------|-------------------|
| AMFA04 | FASTER 3 | 650 x 600 x 540 | 3 x 1/1 | 9 kg / 7 kg | 59 | 510 |
| AMFA05 | FASTER 5 | 760 x 700 x 830 | 5 x 1/1 | 15 kg / 10 kg | 59 | 449 |
| AMFA10 | FASTER 10 | 790 x 800 x 1630 | 10 x 1/1 | 32 kg / 22 kg | 111 | 900 |
| AMFA15 | FASTER 15** | 790 x 800 x 1970 | 15 x 1/1 | 40 kg / 28 kg | 159 | 2264 |

*opgegeven kilo's kunnen afwijken en zijn afhankelijk van producten en processen

**380 Volt. Een stekker wordt niet standaard meegeleverd.

| Artikelnr. | Accessoires / opties |
|------------|---------------------------------------------------------------|
| | LED verlichting in de kast |
| | Verwijderbare filter voor reinigen condensor |
| | Sterilizer voor bacteriologische reiniging van de binnenzijde |
| | Split uitvoering |
| | Rechtsdraaiende deur |
| | Zwenkwielen |
| | Pastery kit met verstelbare geleiders voor platen 400 x 600mm |
| | 220 Volt/60Hz of 110 Volt/60Hz |



SPEED 5 S

- Merk: Afinox
- Geforceerd
- Afwerking: RVS
- Klimaatklasse: 5
- Machine onder
- Linksdraaiende deur
- Steekvoeler
- Touchscreen bediening met LED display
- Nederlands menu
- Geschikt voor koelen, vriezen en ontdooien

| Artikelnr. | Artikel-omschrijving | BxDxH / mm | Uitvoering GN/EN | Capaciteit* koelen / vriezen | Gewicht / kg | Opg. verm. / Watt |
|---------------|----------------------|------------------|------------------|------------------------------|--------------|-------------------|
| AMSP01 | SPEED 5 Small | 680 x 712 x 850 | 5 x 1/1 | 11 kg / 9 kg | 102 | 477 |
| AMSP05 | SPEED 5 | 790 x 839 x 847 | 5 x 1/1 | 15 kg / 10 kg | 91 | 449 |
| AMSP08 | SPEED 8 | 790 x 839 x 1322 | 8 x 1/1 | 21 kg / 15 kg | 112 | 578 |
| AMSP10 | SPEED 10 | 790 x 839 x 1650 | 10 x 1/1 | 32 kg / 22 kg | 131 | 900 |
| AMSP15 | SPEED 15** | 790 x 839 x 1990 | 15 x 1/1 | 40 kg / 28 kg | 174 | 2264 |

*opgegeven kilo's kunnen afwijken en zijn afhankelijk van producten en processen

**380 Volt. Een stekker wordt niet standaard meegeleverd.



SPEED 8

| Artikelnr. | Accessoires / opties |
|------------|---------------------------------------------------------------|
| | LED verlichting in de kast |
| | Verwijderbare filter voor reinigen condensor |
| | Sterilizer voor bacteriologische reiniging van de binnenzijde |
| | Split uitvoering |
| | Rechtsdraaiende deur |
| | Zwenkwielen |
| | Pastery kit met verstelbare geleiders voor platen 400 x 600mm |
| | 220 Volt/60Hz of 110 Volt/60Hz |



10 Wandkoelingen

Wandkoelingen van Veld Koeltechniek garanderen een perfecte presentatie en bewaring van producten. Dankzij de vele opties en accessoires is het mogelijk de wandkoeling geheel naar de wensen van de klant in te richten. In het assortiment vindt u koel- en vries uitvoeringen die beschikbaar zijn in verschillende maten en designs. Zo vindt u voor ieder interieur een geschikte wandkoeling. Het meubel volledig stylen in de huisstijl van uw klant? Dat kan! Vraag onze experts naar de mogelijkheden.

10.1 Wandkoelmeubelen

10.2 Wandvriesmeubelen



10.1 Wandkoelmeubelen



BRIONI2 DOORS

Wandkoelmeubelen

- Merk: Mondial
- Temperatuurbereik: 0°C/+4°C
- Geforceerd
- Klimaatklasse: 3 (+25°C - 60%RH) M1
- Automatische ontdooiing
- Incl. 4 schappen
- Dichte koppen met spiegel (inwendig)

- Handbediend rolgordijn
- 2x Verticale LED verlichting
- Elektronische regeling
- W/W = Wit / wit
- B/B = Zwart / zwart
- G/X = Grijs / RVS



MURALES-14 GX

| Artikelnr. | Omschrijving | B x D x H / mm | Gewicht / kg | Opg. verm. / Watt |
|---------------|----------------|-------------------|-----------------|----------------------|
| FM0700 | MURALES 7 W/W | 685 x 640 x 1985 | 126 | 700 |
| FM0701 | MURALES 10 W/W | 985 x 640 x 1985 | 162 | 820 |
| FM0702 | MURALES 14 W/W | 1335 x 640 x 1985 | 190 | 920 |
| FM0703 | MURALES 19 W/W | 1885 x 640 x 1985 | 243 | 1250 |
| FM0710 | MURALES 7 B/B | 685 x 640 x 1985 | 126 | 700 |
| FM0711 | MURALES 10 B/B | 985 x 640 x 1985 | 162 | 820 |
| FM0712 | MURALES 14 B/B | 1335 x 640 x 1985 | 190 | 920 |
| FM0713 | MURALES 19 B/B | 1885 x 640 x 1985 | 243 | 1250 |
| FM0720 | MURALES 7 G/X | 685 x 640 x 1985 | 126 | 700 |
| FM0721 | MURALES 10 G/X | 985 x 640 x 1985 | 162 | 820 |
| FM0722 | MURALES 14 G/X | 1335 x 640 x 1985 | 190 | 920 |
| FM0723 | MURALES 19 G/X | 1885 x 640 x 1985 | 243 | 1250 |



MURALES 14 W/W

Wandkoelmeubelen

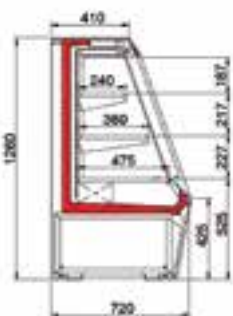

DOORSNEDE H125

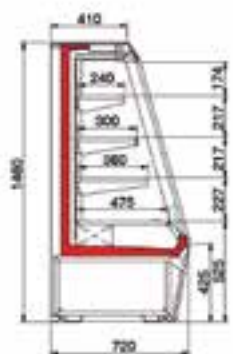

DOORSNEDE H145

- Merk: Oscartielle
- Temperatuurbereik: +2°C/+4°C
- Geforceerd
- Afwerking: uitwendig grijs | frontstroken wit
- Klimaatklasse: 3M2 (-1°/+7°C)
- Ontdooiing: automatisch
- Digitale regelaar en temperatuuruitlezing
- Handbediend rolgordijn
- 2 kopschotten
- Glasopstand voor de onderbak
- H125 2 etages (240mm en 360mm)
- H145 3 etages (240mm, 300mm en 360mm)
- Bodemdiepte 475 mm

| Artikelnr. | Omschrijving | B x D x H / mm | Gewicht / kg | Opg. verm. / Watt |
|----------------|-----------------------|-------------------|-----------------|----------------------|
| OTGE50R | GENIUS2 GI H125 L 63 | 640 x 720 x 1260 | 86 | 572 |
| OTGE51R | GENIUS2 GI H125 L 70 | 710 x 720 x 1260 | 90 | 578 |
| OTGE52R | GENIUS2 GI H125 L 100 | 1027 x 720 x 1260 | 115 | 840 |
| OTGE53R | GENIUS2 GI H125 L 135 | 1340 x 720 x 1260 | 150 | 1040 |
| OTGE55R | GENIUS2 GI H145 L 63 | 640 x 720 x 1260 | 92 | 572 |
| OTGE56R | GENIUS2 GI H145 L 70 | 710 x 720 x 1260 | 96 | 578 |
| OTGE57R | GENIUS2 GI H145 L 100 | 1027 x 720 x 1260 | 125 | 840 |
| OTGE58R | GENIUS2 GI H145 L 135 | 1340 x 720 x 1260 | 160 | 1040 |

| Artikelnr. | Accessoires / opties |
|--------------------|--------------------------------------------------------|
| | Elektrische ontdooiing voor meat-versie: 3M1 (-1/+5°C) |
| (4 x 1AF01) | Wielenset voor de GENIUS |
| 531041 | Handgrepen op de achterzijde (incl. montage), per stuk |



GENIUS2 H125 FRONTSTROOK RAL3020

Wandkoelmeubelen



VENERE FRONTSTROOK RAL3020

- Merk: Oscartielle
- Temperatuurbereik: -2°C/+4°C
- Geforceerd
- Afwerking: frontstroken wit
- Klimaatklasse: 3M1 (-1°C/+5°C)
- Ontdooiing: automatisch met dooiwaterverdamping
- Digitale regelaar en temperatuuruitleiding
- Handbediend rolgordijn
- 2 kopschotten met glaszet
- Verlichting in koof
- Ingebouwde koelmachine
- 3 etages met prijsrails (350mm)
- Etages kunnen schuin geplaatst worden

| Artikelnr. | Omschrijving | B x D x H / mm | Gewicht / kg | Opg. verm. / Watt |
|--------------|--------------|-------------------|--------------|-------------------|
| OTV01 | VENERE 100 | 1017 x 700 x 1850 | 160 | 810 |
| OTV02 | VENERE 130 | 1333 x 700 x 1850 | 195 | 1130 |
| OTV03 | VENERE 190 | 1955 x 700 x 1850 | 265 | 1380 |

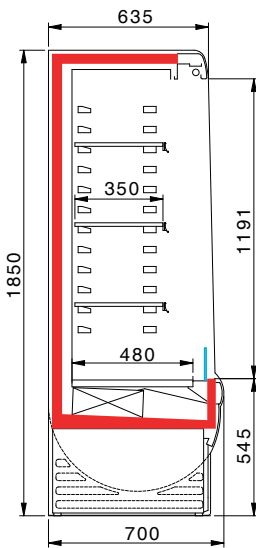

DOORSNEDE VENERE

| Artikelnr. | Accessoires / opties |
|---------------|---------------------------------------------|
| 10TV00 | Etage met consoles VENERE 70 |
| 10TV01 | Etage met consoles VENERE 100 |
| 10TV02 | Etage met consoles VENERE 130 |
| 10TV03 | Etage met consoles VENERE 190 |
| | Elektrische ontdooiing VENERE 70 |
| | Elektrische ontdooiing VENERE 100 |
| | Elektrische ontdooiing VENERE 130 |
| | Elektrische ontdooiing VENERE 190 |
| | Meerprijs set zwenkwieën |
| | Kopschotten dichte uitvoering voor branding |



VENERE MET DICHT KOPPEN EN BRANDING

Wandkoelmeubelen



CDS0 25 M1 LC - ZWART / ZWART

- Merk: Coreco
- Temperatuurbereik: 0°C/+2°C
- Geforceerd
- Klimaatklasse: 3M1 (-1°C/+5°C)
- Ontdooiing: automatisch met dooiwaterverdamping
- Digitale regelaar en temperatuuruitlezing
- CDS: versie zonder deuren
- Handbediend rolgordijn
- 2x dichte kopschotten (LC)
- LED verlichting in koof
- Gecoate verdamper
- 4 etages met prijsrails (360 mm)
- Ook leverbaar als split versie (op aanvraag)



CDG0 12 M1 LE - ZWART / WIT
INCL. BUMPER



ROLLUIK TBV CDS

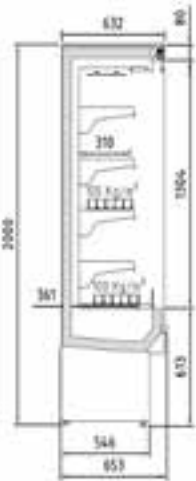

DOORSNEDE CDS



DOORSNEDE CDG

| Artikelnr. | Omschrijving | B x D x H / mm | Afwerking | Opg. verm. / Watt |
|---------------|---------------|----------------------------------|-------------------|-------------------|
| COR801 | CDS0 06 M1 LC | Uitwendig: zwart / inwendig: wit | 685 x 653 x 2000 | 806 |
| COR802 | CDS0 09 M1 LC | Uitwendig: zwart / inwendig: wit | 998 x 653 x 2000 | 1127 |
| COR803 | CDS0 12 M1 LC | Uitwendig: zwart / inwendig: wit | 1310 x 653 x 2000 | 1183 |
| COR804 | CDS0 15 M1 LC | Uitwendig: zwart / inwendig: wit | 1623 x 653 x 2000 | 1401 |
| COR805 | CDS0 18 M1 LC | Uitwendig: zwart / inwendig: wit | 1935 x 653 x 2000 | 1585 |
| COR806 | CDS0 25 M1 LC | Uitwendig: zwart / inwendig: wit | 2560 x 653 x 2000 | 2099 |
| COR807 | CDS0 31 M1 LC | Uitwendig: zwart / inwendig: wit | 3185 x 653 x 2000 | 2579 |

Artikelnr. Accessoires / opties

| |
|---------------------------------------------------------------|
| Meerprijs handbediend rolluik met slot, CDS0 06, H= 2190mm |
| Meerprijs handbediend rolluik met slot, CDS0 09, H= 2190mm |
| Meerprijs handbediend rolluik met slot, CDS0 12, H= 2190mm |
| Meerprijs handbediend rolluik met slot, CDS0 15, H= 2190mm |
| Meerprijs handbediend rolluik met slot, CDS0 18, H= 2190mm |
| Meerprijs LED per etage CDS0 06 |
| Meerprijs LED per etage CDS0 09 |
| Meerprijs LED per etage CDS0 12 |
| Meerprijs LED per etage CDS0 15 |
| Meerprijs LED per etage CDS0 18 |
| Meerprijs LED per etage CDS0 25 |
| Meerprijs LED per etage CDS0 31 |
| Meerprijs set panorama koppen (LE), niet in combi met rolluik |
| Meerprijs met glasdeuren CDG0 06 |
| Meerprijs met glasdeuren CDG0 09 |
| Meerprijs met glasdeuren CDG0 12 |
| Meerprijs met glasdeuren CDG0 18 |
| Meerprijs met glasdeuren CDG0 25 |
| Meerprijs met glasdeuren CDG0 31 |
| Meerprijs inwendig zwart CDS0 06-31 |
| Meerprijs RVS bumper CDS0 06 |
| Meerprijs RVS bumper CDS0 09 |
| Meerprijs RVS bumper CDS0 12 |
| Meerprijs RVS bumper CDS0 15 |
| Meerprijs RVS bumper CDS0 18 |
| Meerprijs RVS bumper CDS0 25 |
| Meerprijs RVS bumper CDS0 31 |

Wandkoelmeubelen

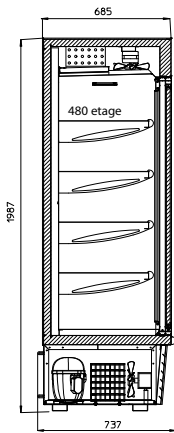

DOORSNEDE SUPER SUNNY

- Merk: Framec
- Temperatuurbereik: 0°C/+10°C
- Geforceerd
- Afwerking: inwendig wit staalplaat | uitwendig grijs staalplaat
- Klimaatklasse: 4M1 (-1°C/+5°C)
- Ontdooiing: automatisch
- Digitale regelaar en temperatuuruitlezing
- Thermopane schuifdeuren
- Panorama kopschotten met LED verlichting binnenzijde
- Inclusief slot
- LED verlichting in koof
- 4 etages met prijsrails (480mm)
- Onderhoudsvrije condensor
- Zwarte kunststof bumper aan de voorzijde

| Artikelnr. | Omschrijving | B x D x H /mm | Gewicht /kg | Opg. verm. /Watt |
|----------------|----------------------|-------------------|----------------|---------------------|
| FM19010 | SUPER SUNNY 14 + LED | 1335 x 737 x 1987 | 247 | 930 |
| FM19020 | SUPER SUNNY 19 + LED | 1885 x 737 x 1987 | 327 | 1200 |

Medio 2022 ook leverbaar met draaideuren. Voor informatie en beschikbaarheid neem aub contact op met onze verkoop binnendienst en vraag naar de mogelijkheden. Zij helpen u graag.



SUPER SUNNY PANORAMA

Wandkoelmeubelen



DIONE XP / MP



DIONE XP- DIONE DOORS

- Merk: Oscartielle
- Geforceerd
- Afwerking: uitwendig grijs
- Klimaatklasse XP: 3M1 (-1°C/+5°C) MP: 3M2 (-1°C/+7°C)
- Ontdooiing: automatisch met dooiwaterverdamping
- Temperatuurbereik: XP +0°C/+2°C
MP en DOORS +2°C/+4°C
- Digitale regelaar en temperatuuruitleiding
- 2 panorama kopschotten
- Verlichting achter de koof
- Ingebouwde koelaggregaten
- DOORS met thermopane glasdeuren
- 4 etages met prijsrails (350mm)

| Artikelnr. | Omschrijving | B x D x H / mm | Afwerking | Gewicht / kg | Opg. verm. / Watt |
|----------------|--------------------|-------------------|------------------------|-----------------|----------------------|
| OTDN001 | DIONE XP 100 | 977 x 640 x 2045 | handbediend rolgordijn | 190 | 1055 |
| OTDN002 | DIONE XP 135 | 1290 x 640 x 2045 | handbediend rolgordijn | 220 | 1299 |
| OTDN003 | DIONE XP 200 | 1915 x 640 x 2045 | handbediend rolgordijn | 290 | 1748 |
| OTDN004 | DIONE XP 250 | 2540 x 640 x 2045 | handbediend rolgordijn | 442 | 2571 |
| OTDN015 | DIONE MP 70 | 660 x 640 x 2045 | handbediend rolgordijn | 170 | 940 |
| OTDN016 | DIONE MP 100 | 977 x 640 x 2045 | handbediend rolgordijn | 190 | 1055 |
| OTDN018 | DIONE MP 200 | 1915 x 640 x 2045 | handbediend rolgordijn | 290 | 1748 |
| OTDN025 | DIONE DOORS GI 70 | 660 x 640 x 2045 | 2 deurs | 170 | 978 |
| OTDN026 | DIONE DOORS GI 100 | 977 x 640 x 2045 | 2 deurs | 190 | 1093 |
| OTDN027 | DIONE DOORS GI 135 | 1290 x 640 x 2045 | 2 deurs | 220 | 1104 |
| OTDN028 | DIONE DOORS GI 200 | 1915 x 640 x 2045 | 3 deurs | 290 | 1409 |
| OTDN029 | DIONE DOORS GI 250 | 2540 x 640 x 2045 | 4 deurs | 442 | 2180 |

Artikelnr. Accessoires / opties

- Meerprijs inwendig in kleur, grijs L100
- Meerprijs inwendig in kleur, grijs L135
- Meerprijs inwendig in kleur, grijs L200
- Meerprijs inwendig in kleur, grijs L250
- Meerprijs inwendig in kleur, zwart L100
- Meerprijs inwendig in kleur, zwart L135
- Meerprijs inwendig in kleur, zwart L200
- Meerprijs inwendig in kleur, zwart L250

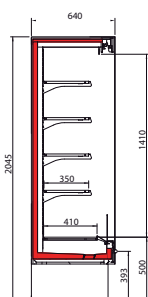

DOORSNEDE DIONE XP EN MP

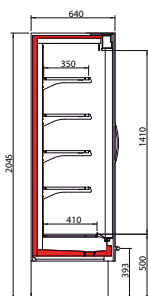

DOORSNEDE DIONE DOORS

Wandkoelmeubelen

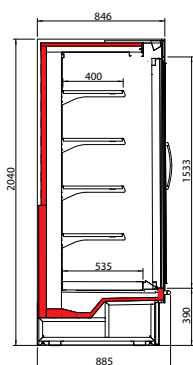

DOORSNEDE BRIONI2 DOORS H200

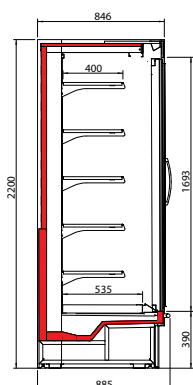

DOORSNEDE BRIONI2 DOORS H216

- Merk: Oscartielle
- Temperatuurbereik: 0°C/+2°C
- Geforceerd
- Afwerking: inwendig wit | uitwendig grijs
- Klimaatklasse: 3M1 (-1°C/+5°C)
- Ontdooiing: automatisch met dooiwaterverdamping

- Digitale regelaar en temperatuuruitleiding
- Thermopane glasdeuren
- 2 panorama kopschotten
- Verlichting achter de koof
- 5 etages met prijsrails (400mm)

| Artikelnr. | Omschrijving | B x D x H / mm | Uitvoering | Gewicht / kg | Opg. verm. / Watt |
|----------------|---------------------------|-------------------|------------|-----------------|----------------------|
| OTBN006 | BRIONI2 DOORS GI H200 100 | 977 x 846 x 2045 | 2 deurs | 190 | 830 |
| OTBN007 | BRIONI2 DOORS GI H200 135 | 1290 x 846 x 2045 | 2 deurs | 220 | 856 |
| OTBN008 | BRIONI2 DOORS GI H200 200 | 1915 x 846 x 2045 | 3 deurs | 290 | 1688 |
| OTBN009 | BRIONI2 DOORS GI H200 250 | 2540 x 846 x 2045 | 4 deurs | 442 | 1719 |

| | | | | | |
|----------------|---------------------------|-------------------|---------|-----|------|
| OTBN016 | BRIONI2 DOORS GI H216 100 | 977 x 846 x 2200 | 2 deurs | 190 | 1707 |
| OTBN017 | BRIONI2 DOORS GI H216 135 | 1290 x 846 x 2200 | 2 deurs | 220 | 1898 |
| OTBN018 | BRIONI2 DOORS GI H216 200 | 1915 x 846 x 2200 | 3 deurs | 190 | 3436 |
| OTBN019 | BRIONI2 DOORS GI H216 250 | 2540 x 846 x 2200 | 4 deurs | 442 | 3796 |



BRIONI2 H200- DOORS



PHOENIX2

- Merk: Oscartielle
- Temperatuurbereik: 0°C/+2°C
- Geforceerd
- Afwerking: inwendig wit | uitwendig RAL 9006
- Klimaatklasse: 3M1 (-1°C/+5°C)
- Ontdooiing: automatisch met dooiwaterverdamping

- Digitale regelaar en temperatuuruitleiding
- Gebogen schuifruiten
- 2 kopschotten
- Verlichting in koof
- Ingebouwde koelmachine

| Artikelnr. | Omschrijving | B x D x H / mm | Gewicht / kg | Opg. verm. / Watt |
|----------------|-------------------|-------------------|-----------------|----------------------|
| OTPH071 | PHOENIX2 H150 135 | 1290 x 885 x 1550 | 240 | 994 |
| OTPH081 | PHOENIX2 H150 200 | 1955 x 885 x 1550 | 300 | 1204 |
| OTPH091 | PHOENIX2 H150 250 | 2540 x 885 x 1550 | 300 | 1995 |

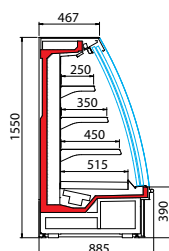

DOORSNEDE PHOENIX2

Wandkoelmeubelen



ARGUS DOORS

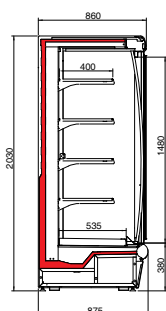

ARGUS DOORS

- Merk: Oscartielle
- Temperatuurbereik: 0°C/+2°C
- Geforceerd
- Afwerking: uitwendig RAL 9006
- Klimaatklasse: 3M1 (-1°C/+5°C)
- 4 etages (400mm)
- Digitale regelaar en temperatuuruitleiding
- Elektronische bediening
- Thermopane glasdraaideur(en) met aluminium lijst
- 2 panorama kopschotten
- Ingebouwde machine
- Verlichting in koof

| Artikelnr. | Omschrijving | B x D x H / mm | Uitvoering | Gewicht / kg | Opg. verm. / Watt |
|----------------|--------------------|-------------------|------------|--------------|-------------------|
| OTAG200 | ARGUS DOORS 130 TN | 1330 x 875 x 2030 | 2 deurs | 280 | 1527 |
| OTAG210 | ARGUS DOORS 190 TN | 1955 x 875 x 2030 | 3 deurs | 350 | 2388 |
| OTAG220 | ARGUS DOORS 250 TN | 2580 x 875 x 2030 | 4 deurs | 470 | 3054 |

Artikelnr. Accessoires / opties

| |
|----------------------------------------------------------------------|
| Elektrische ontdooiing Argus 130 TN, aanbevolen bij toepassing vlees |
| Elektrische ontdooiing Argus 190 TN, aanbevolen bij toepassing vlees |
| Elektrische ontdooiing Argus 250 TN, aanbevolen bij toepassing vlees |
| Inwendig uitgevoerd in zwart |
| Inwendig uitgevoerd in RVS |
| Verlichting onder 2 of meer etages |
| Kopschot uitgevoerd met spiegel, meerprijs |
| Plexiopstanden voor etages, per etage deel |
| Spiegel voor groente en fruit, schuingeplaatst i.p.v. schap |
| Frame met wielen |

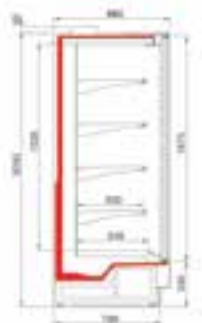

DOORSNEDE VISION DOORS H205

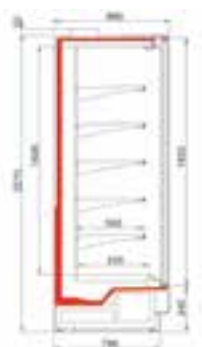

DOORSNEDE VISION DOORS H220

- Merk: Oscartielle
- Temperatuurbereik: 0°C/+2°C
- Geforceerd
- Klimaatklasse: 3M1 (-1°C/+5°C)
- Afwerking: inwendig: wit, uitwendig grijs
- Ontdooiing: automatisch met dooiwaterverdamping
- Digitale regelaar en temperatuuruitleiding
- Thermopane glasdeuren
- 2 Panorama kopschotten
- LED (4000K) verlichting op deurframe
- 4 etages met prijsrails (500mm)

| Artikelnr. | Omschrijving | B x D x H / mm | Uitvoering | Opg. verm. / Watt |
|----------------|--------------------------|-------------------|------------|-------------------|
| OTVS001 | VISION DOORS GI H205 100 | 978 x 860 x 2100 | 2 deurs | 839 |
| OTVS002 | VISION DOORS GI H205 135 | 1290 x 860 x 2100 | 2 deurs | 856 |
| OTVS003 | VISION DOORS GI H205 200 | 1915 x 860 x 2100 | 3 deurs | 1134 |
| OTVS004 | VISION DOORS GI H205 250 | 2540 x 860 x 2100 | 4 deurs | 1148 |
| OTVS051 | VISION DOORS GI H220 100 | 978 x 860 x 2260 | 2 deurs | 839 |
| OTVS052 | VISION DOORS GI H220 135 | 1290 x 860 x 2260 | 2 deurs | 856 |
| OTVS053 | VISION DOORS GI H220 200 | 1915 x 860 x 2260 | 3 deurs | 1134 |
| OTVS054 | VISION DOORS GI H220 250 | 2540 x 860 x 2260 | 4 deurs | 1148 |



VISION DOORS H220

10.2 Wandvriesmeubelen



VISION BT

Wandvriesmeubelen



DIONE DOORS BT

- Merk: Oscartielle
- Geforceerd
- Temperatuurbereik: -18°C/-20°C
- Afwerking: uitwendig RAL 9006
- Klimaatklasse: 3L1 (-15°C/-18°C)
- Ontdooiing: automatisch met dooiwaterverdamping
- Digitale regelaar en temperatuuruitlezing
- 2 kopschotten
- Verlichting achter de koof
- Ingebouwde koelaggregaten
- Thermopane glasdeuren
- 4 etages met prijsrails (350mm)

| Artikelnr. | Omschrijving | B x D x H / mm | Uitvoering | Gewicht / kg | Opg. verm. / Watt |
|----------------|-----------------------|-------------------|------------|--------------|-------------------|
| OTDN030 | DIONE DOORS GI 70 BT | 706 x 640 x 2045 | 2 deurs | 170 | 452 |
| OTDN031 | DIONE DOORS GI 135 BT | 1336 x 640 x 2045 | 2 deurs | 220 | 695 |
| OTDN032 | DIONE DOORS GI 200 BT | 1961 x 640 x 2045 | 3 deurs | 290 | 1390 |

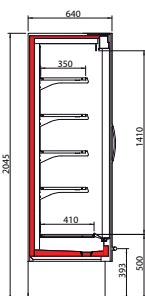

DOORSNEDE DIONE DOORS

Artikelnr. Accessoires / opties

- Meerprijs inwendig in kleur, grijs L135
- Meerprijs inwendig in kleur, grijs L200
- Meerprijs inwendig in kleur, zwart L135
- Meerprijs inwendig in kleur, zwart L200



ARGUS DOORS BT

- Merk: Oscartielle
- Temperatuurbereik: -18°C /-20°C
- Geforceerd
- Afwerking: uitwendig RAL 9006
- Klimaatklasse: 3L1 (-15°C/-18°C)
- 4 verstelbare etages (476mm)
- Digitale regelaar en temperatuuruitlezing
- Elektronische bediening
- Thermopane glasdraaier(en) met aluminium lijst
- 2 kopschotten
- Ingebouwde machine
- Verlichting in koof

| Artikelnr. | Omschrijving | B x D x H / mm | Uitvoering | Gewicht / kg | Opg. verm. / Watt |
|----------------|--------------------|-------------------|------------|--------------|-------------------|
| OTAG240 | ARGUS DOORS 130 BT | 1330 x 897 x 2030 | 2 deurs | 280 | 1766 |
| OTAG250 | ARGUS DOORS 190 BT | 1955 x 897 x 2030 | 3 deurs | 350 | 2240 |

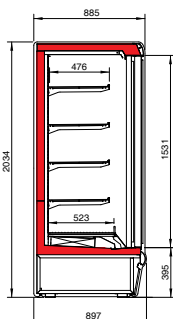

ARGUS DOORS BT

Artikelnr. Accessoires / opties

- Inwendig uitgevoerd in zwart
- Inwendig uitgevoerd in RVS
- Verlichting onder 2 of meer etages
- Kopschot uitgevoerd met spiegel, meerprijs
- Plexiopstanden voor etages, per etage deel
- Frame met wielen

Wandvriesmeubelen

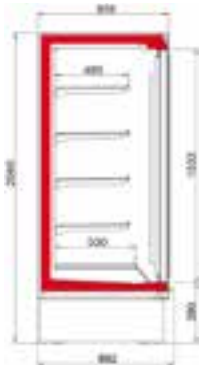

DOORSNEDE BRIONI2 DOORS H200

- Merk: Oscartielle
- Temperatuurbereik: -18°C /-20°C
- Geforceerd
- Afwerking: inwendig wit | uitwendig RAL 9006
- Klimaatklasse: 3L1 (-15°C/-18°C)
- 5 etages met prijsrails (400mm)

- Ontdooiing: automatisch met dooiwaterverdamping
- Digitale regelaar
- Thermopane glasdeuren
- 2 kopschotten
- Verlichting achter de koof
- Ingebouwde koelaggregaten

| Artikelnr. | Omschrijving | B x D x H / mm | Uitvoering | Gewicht / kg | Opg. verm. / Watt |
|----------------|------------------------------|-------------------|------------|--------------|-------------------|
| OTBN020 | BRIONI2 DOORS GI H200 135 BT | 1336 x 859 x 2045 | 2 deurs | 220 | 1798* |
| OTBN021 | BRIONI2 DOORS GI H200 200 BT | 1961 x 859 x 2045 | 3 deurs | 290 | 2790* |

* tijdens ontdooiperiode.



BRIONI2 DOORS BT

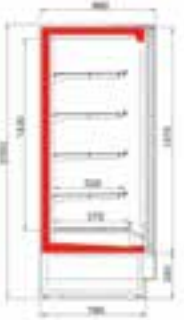

DOORSNEDE VISION BT H205

- Merk: Oscartielle
- Temperatuurbereik: -18°C/-23°C
- Geforceerd
- Klimaatklasse: 3L1 (-15°C/-18°C)
- Afwerking: inwendig wit, uitwendig grijs
- Ontdooiing: automatisch met dooiwaterverdamping

- Digitale regelaar en temperatuuruitleiding
- Thermopane glasdeuren
- 2 dichte kopschotten
- LED verlichting in de koof + deurframe
- 4 etages met prijsrails

| Artikelnr. | Omschrijving | B x D x H / mm | Uitvoering | Opg. verm. / Watt |
|----------------|-----------------------------|-------------------|------------|-------------------|
| OTVS201 | VISION DOORS BT GI H205 135 | 1350 x 860 x 2100 | 2 deurs | 1590 |
| OTVS202 | VISION DOORS BT GI H205 200 | 1975 x 860 x 2100 | 3 deurs | 1783 |
| OTVS251 | VISION DOORS BT GI H220 135 | 1350 x 860 x 2210 | 2 deurs | 1590 |
| OTVS252 | VISION DOORS BT GI H220 200 | 1975 x 860 x 2210 | 3 deurs | 1783 |

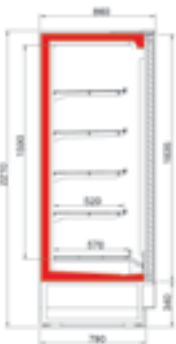

DOORSNEDE VISION BT H220



VISION BT H205

Niet vermeld in het boek, maar zeker leverbaar; Diverse meubelen voor in de (small) retail

Neem contact op met onze verkoop binnendienst voor de actuele modellen en prijzen. Zij helpen u graag verder.



PANAMA3P H216 + KOPMEUBEL

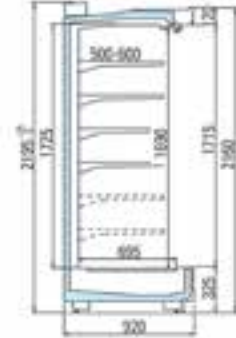

OSAKA3 LX H203

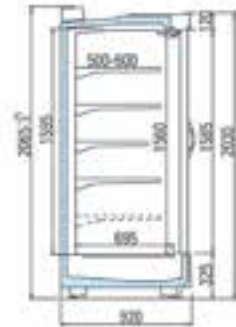

ASTANA LX H216

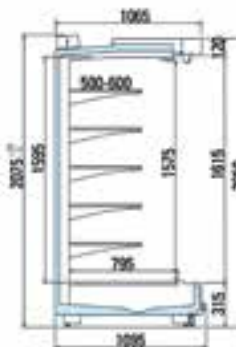
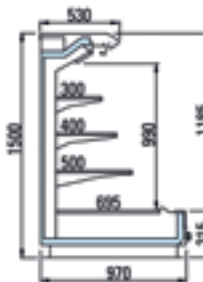

MINI ASTANA PLUG-IN

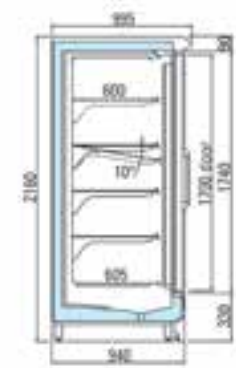
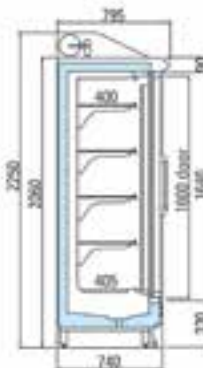



11 Koel- en vriezeilanden

In dit assortimentsboek vindt u een breed assortiment gerenommeerde merken koel- en vriezeilanden die zowel los als gecombineerd geplaatst kunnen worden. Koel- en vriezeilanden zijn zeer geschikt voor de presentatie van verschillende producten tegelijk. Bovendien dragen de kleinere modellen, ook wel impulsmeubelen genoemd, bij aan het stimuleren van impulsaankopen. Voor ieder interieur vindt u bij Veld Koeltechniek een koel- en/of vriezeiland in de juiste maat. De vele opties en accessoires maken het verder mogelijk om de eilanden naar eigen wens in te richten.

- 11.1 Koeleilanden
- 11.2 Vriezeilanden
- 11.3 Combi-eilanden

11.1 Koeleilanden



ARCHE C-MAX 1270 FRONTSTROOK RAL3020

Koeleilanden



PULSAR3-112



DOORSNEDE PULSAR3

- Merk: Oscartielle
- Omschakelbaar vries (BT) / koel (TN)
- Temperatuurbereik BT -18°C/-20°C
- Temperatuurbereik: TN 0°C/+2°C
- Klimaatklasse: 3 (+25°C - 60%RH)
- Incl. wielen

- Geforceerd
- Afwerking: 3 zijden glas
- Elektronische regeling
- Automatische ontdooiing
- Incl. dagafdekking
- Incl. scheidingsrek

| Artikelnr. | Omschrijving | B x D x H / mm | Binnenbreedte / mm | Scheidingsrek |
|----------------|--------------------|------------------|--------------------|---------------|
| OTPU001 | PULSAR 3 70 BT/TN | 751 x 655 x 944 | 620 | 1 |
| OTPU002 | PULSAR 3 112 BT/TN | 1129 x 655 x 944 | 1000 | 2 |



IDRA SELF

- Merk: Oscartielle
- Temperatuurbereik: 0°C / +2°C
- Geforceerd
- Afwerking: 2 kopschotten, front in RVS
- Temperatuurklasse 3M1 (-1°C/+5°C)
- Temperatuurklasse voor de H130: 3M2(-1°C/+7°C)
- Stevig onderstel met 4 stelpoten

- Bovenbouw kan tot 10° schuin gezet worden voor betere presentatie van de producten.
- Bij de H130 Kunnen de etages schuingeplaatst worden.
- Leverbaar in convertible uitvoering. (kantelbare bovenbouw, voor eenvoudige ombouw naar self service)
- Klimaat klasse 3 230V/50Hz

Voor meer modellen, zie de webshop.



IDRA SERVE OVER



IDRA H130



IDRA CONVERTIBLE

| Artikelnr. | Omschrijving | B x D x H / mm | Opg.verm. / Watt |
|---------------|----------------------|--------------------|------------------|
| OTID25 | IDRA 100 SELF | 978 x 1096 x 985 | 695 |
| OTID26 | IDRA 130 SELF | 1290 x 1096 x 985 | 695 |
| OTID21 | IDRA 100 SERVE OVER | 968 x 1080 x 1300 | 695 |
| OTID22 | IDRA 130 SERVE OVER | 1280 x 1080 x 1300 | 695 |
| OTID23 | IDRA 100 H130 | 968 x 1080 x 1300 | 878 |
| OTID24 | IDRA 130 H130 | 1280 x 1080 x 1300 | 878 |
| OTID27 | IDRA Convertible 130 | 1290 x 1080 x 1300 | 695 |

Artikelnr. Accessoires / Opties
Zwenkwielenset (af fabriek)

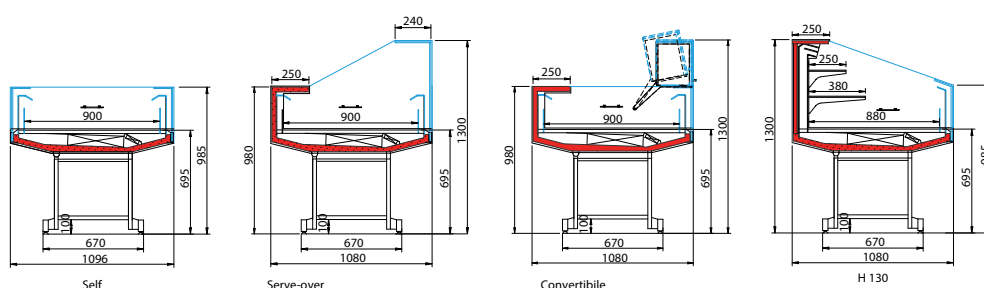

Koeleilanden



ARROW C-MAX 1290

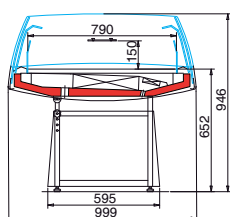

- Merk: Oscartielle
- Temperatuurbereik: 0°C / + 2°C
- Geforceerd
- Afwerking: inwendig wit gecoat staalplaat
- Frontstrook standaard RAL9016
- Temperatuurklasse XP versie: 3M1 (-1°C/+5°C)
- Temperatuurklasse overige versies: 3M2 (-1°C/+7°C)
- Elektronische regeling
- Automatische ontdooiing
- Automatische waterverdamer van het lekwater
- Laadhoogte Arche: 100mm / XP versie; 150mm
- C-MAX: 160mm
- Zwenkwielen mogelijk
- Leverbaar met dagafdekking (model Arrow)

| Artikelnr. | Omschrijving | B x D x H / mm | Gewicht / kg |
|----------------|------------------|-------------------|--------------|
| OTAR05 | ARCHE XP 977 | 977 x 999 x 946 | 110 |
| OTAR070 | ARCHE XP C-MAX | 1270 x 1108 x 956 | 130 |
| OTAR072 | ARCHE C-MAX 1895 | 1895 x 1108 x 956 | 185 |
| OTAW02 | ARROW 977 | 977 x 1108 x 956 | 110 |
| OTAW12 | ARROW C-MAX 1290 | 1270 x 1108 x 956 | 185 |

| Artikelnr. | Accessoires /opties |
|------------|------------------------------------------------------------------|
| | Set zwenkwielen |
| | Verlichtingsbalk ARCHE 100 |
| | Verlichtingsbalk ARCHE 130 |
| | Verlichtingsbalk ARCHE 190 |
| | Promotie schild ARCHE 100 (alleen in combinatie met verlichting) |
| | Promotie schild ARCHE 130 (alleen in combinatie met verlichting) |
| | Promotie schild ARCHE 190 (alleen in combinatie met verlichting) |
| | Etaleervlak, zwart ARCHE 997 |
| | Etaleervlak, zwart ARCHE 1270 |
| | Etaleervlak, zwart ARCHE 1895 |



ARCHE C-MAX 1895

11.2 Vrieseilanden



VT 200 MET MANDENSET



VT 150



VT 200



VT 250



FRAME VT

- Merk: Framec
- Temperatuurbereik: -18°C / -25°C
- Statisch
- Afwerking: witte buitenzijde, voorzien van pvc stootlijsten en glazen schuifruit
- Klimaatklasse 4 (30°C-55%RH) L1
- Uitgevoerd met glazen schuifruit
- Standaard voorzien van een thermometer
- Groot etaleervlak en door zijn diepte een royale inhoud
- Voorzien van onderhoudsvrije condensor
- Opslagmogelijkheid onder de manden
- Laadhoogte 485 mm

| Art.nr. | Omschrijving | BxDxH/mm | Inhoud/liter | Gewicht/kg | Opg. verm./Watt |
|----------------|--------------|------------------|--------------|------------|-----------------|
| VTB01ES | VT 150 ES | 1558 x 978 x 753 | 435 | 92 | 250 |
| VTB02ES | VT 200 ES | 2058 x 978 x 753 | 625 | 106 | 410 |
| VTB03ES | VT 250 ES | 2558 x 978 x 753 | 814 | 121 | 440 |

| Artikelnr. | Accessoires/opties |
|------------------|---------------------------------------------------------|
| 1VT40 | Scheidingsrek VT |
| 1VT41 | Scheidingsrek VT voor boven compressorruimte |
| 1VT150 | Mandenset VT 150 (8 manden) |
| 1VT200 | Mandenset VT 200 (12 manden) |
| 1VT250 | Mandenset VT 250 (16 manden) |
| 981900004 | Sterk gegalvaniseerd frame met zware zwenkwielen VT 150 |
| 981910006 | Sterk gegalvaniseerd frame met zware zwenkwielen VT 200 |
| 981920006 | Sterk gegalvaniseerd frame met zware zwenkwielen VT 250 |

Vrieseilanden



DOMINO SMART LUX 150



DOMINO SMART LUX 200



DOMINO SMART LUX 250

DOMINO SMART LUX
VOORBEELD OPSTELLING

- Merk: Framec
- Temperatuurbereik: +5°C / -25°C
- Statisch
- Afwerking: witte buitenzijde, uitgevoerd met gebogen glazen schuifruit
- Klimaatklasse 4 (30°C-55%RH) L1
- Semi-automatische ontdooiing in bovenste gedeelte
- Handmatige ontdooiing voor onderste deel.
- Voorzien van groot etaleervlak
- Opslagruimte onder de manden
- Uitgevoerd met onderhoudsvrije condensor
- Stootlijst op voorzijde
- Geschikt voor opstelling rug aan rug of site by site
- Voorzien van binnenverlichting

| Art.nr. | Omschrijving | B x D x H / mm | Inhoud / liter | Gewicht / kg | Opg. verm. / Watt |
|--------------|----------------------|------------------|----------------|--------------|-------------------|
| DM150 | DOMINO SMART LUX 150 | 1508 x 953 x 813 | 407 | 87 | 280 |
| DM166 | DOMINO SMART LUX 200 | 2008 x 953 x 813 | 590 | 118 | 330 |
| DM194 | DOMINO SMART LUX 250 | 2508 x 953 x 813 | 772 | 146 | 440 |

Accessoires /opties

| Artikelnr. | Omschrijving |
|----------------|---------------------------------------------------------|
| 1DM001 | Scheidingsrek Domino |
| 1DM002 | Scheidingsrek Domino voor boven compressorruimte |
| 1DM0081 | Mandenset Domino Smart 150 (8 manden) |
| 1DM0080 | Mandenset Domino Smart 200 (12 manden) |
| 1DM008 | Mandenset Domino Smart 250 (16 manden) |
| | Accessoires en meerprijzen voor opstelling rug aan rug |
| 1DM003 | Set prijskaarthouder 150 |
| 1DM004 | Set prijskaarthouder 200 |
| 1DM005 | Set prijskaarthouder 250 |
| 1DM006 | Valse bodem DM150(2) DM200(3) DM250(4) max per vriezer |
| 1DM994 | Horizontale samenbouwset 150 (F) |
| 1DM995 | Horizontale samenbouwset 200 (F) |
| 1DM996 | Horizontale samenbouwset 250 (F) |
| 1DM997 | Verticale samenbouwset Domino Smart 150 / 200 / 250 (C) |
| 1DM009 | Witte stootlijst korte zijde 150 / 200 / 250 (N) |

Wordt de Domino als koeleiland gebruikt, dan altijd de valse bodem set toepassen.

Vrieseilanden



SARDINIA 150 AG V

- Merk: Framec
- Temperatuurbereik: +5°C/-25°C
- Statisch
- Afwerking: grijze buitenzijde met zwart bovenrand, uitgevoerd met gebogen glazen schuifruit
- Klimaatklasse: 4 (+30°C - 55%RH) L1
- Semi-automatische ontdooiing
- Incl. LED verlichting
- 90 mm Isolatiepanelen
- Energy saving dmv toeren geregelde compressor
- Excl. manden (optioneel)

| Art.nr. | Omschrijving | B x D x H / mm | Inhoud / liter | Gewicht / kg | Opg. verm. / Watt |
|--------------|-------------------|------------------|----------------|--------------|-------------------|
| FM020 | SARDINIA 150 AG V | 1544 x 964 x 895 | 408 | 92 | 250 |
| FM021 | SARDINIA 200 AG V | 2044 x 964 x 895 | 589 | 106 | 410 |
| FM022 | SARDINIA 250 AG V | 2544 x 964 x 895 | 773 | 121 | 440 |



OASI 150 MD W LED

- Merk: Mondial
- Temperatuurbereik: +5°C/-25°C
- Statisch
- Afwerking: witte buitenzijde met zwart bovenrand, uitgevoerd met vlakke glazen schuifruit
- Klimaatklasse: 4 (+30°C - 55%RH) L1
- Handmatige ontdooiing
- Incl. LED verlichting
- 90 mm Isolatiepanelen
- Energy saving dmv toeren geregelde compressor
- Excl. manden (optioneel)

| Art.nr. | Omschrijving | B x D x H / mm | Inhoud / liter | Gewicht / kg | Opg. verm. / Watt |
|--------------|-------------------|------------------|----------------|--------------|-------------------|
| FM030 | OASI 150 MD W LED | 1544 x 964 x 826 | 408 | 92 | 250 |
| FM031 | OASI 200 MD W LED | 2044 x 964 x 826 | 589 | 106 | 410 |
| FM032 | OASI 250 MD W LED | 2544 x 964 x 826 | 773 | 121 | 440 |

11.3 Combi-eilanden



GANDER G3



LAVAL G3 IN RAL9005

- Merk: Arneg
- Temperatuurbereik TN: 0°C / + 2°C BT -22°C / -25°C
- Geforceerd
- Afwerking: Uitwendig grijs (RAL 7042)/ inwendig wit
- Temperatuurklasse XP versie: 3M1 (-1°C/+5°C)
- Temperatuurklasse versie: L1 (-15°C/-18°C)
- Elektronische regeling
- Rondom iso-glasopstand.
- Mechanische thermometer
- Elektronisch regelpaneel
- Elektrische ontdooiing
- Uitgevoerd met krulsnoer
- Exclusief zwenkwielen (optioneel).
- Gander met dagafdekking
- Glashoogte H= 355 mm, laadhoogte is 310 mm

Voor meer modellen, zie de webshop.

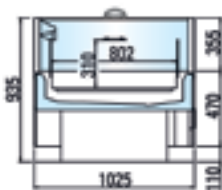

DOORSNEDE GANDER G3

| Artikelnr. | Omschrijving | B x D x H /mm | Gewicht / kg |
|-------------|---------------------|-------------------|--------------|
| L420 | LAVAL G3 120 BT/TN | 1345 x 1026 x 935 | 180 |
| L520 | GANDER G3 120 BT/TN | 1345 x 1026 x 935 | 185 |

Accessoires /opties

| Artikelnr. | Omschrijving |
|------------|-------------------------------------------|
| | In kleur spuiten binnenzijde in RAL-kleur |
| | In kleur spuiten buitenzijde in RAL-kleur |
| | RVS stootlijsten rondom |



12 Koel- en vriescellen

Of het nu gaat om een standaard koelcel of een cel op maat, met het assortiment van Veld vindt u altijd de oplossing die u zoekt. De koel- en vriescellen zijn uiterst stabiel en nagenoeg onverwoestbaar. Het modulaire opbouwsysteem met haaksluitingen zorgt ervoor dat een cel snel en eenvoudig kan worden opgebouwd. De PU-isolatie-elementen en deuren met ingeschuimde excentrische spanschroeven hebben een hoge isolatiedichtheid waardoor de energie-emissie minimaal is en het energieverbruik lager. Dankzij het formaat van de panelen (175 mm) wordt alle beschikbare ruimte optimaal benut.

[12.1 Demontabele cellen](#)

[12.2 Accessoires en opties](#)

[12.3 Luikencellen](#)





Demontabele cellen

Standaard uitvoering met:

- Draaideur, dagmaat 800/900/1000 x 1700/1850/2000 mm (deurhoogte 100 mm lager dan inwendige hoogte).
- PVC bodem-U-profiel bij koelcellen zonder vloer.
- Kunststof anti-slip vamelbekleding bij cellen met vloer.
- Cellen met vloer, inclusief vloerontluchtingsringen van 40 mm hoog.

- Meerprijs deur in de 1035-zijde: prijs op aanvraag.
- Franko op pallet geleverd op het vaste land in Nederland.
- Meerprijs voor drukvereffeningsventiel en deurverwarming t.b.v. vriescellen: prijs op aanvraag.
- Isolatie 80 mm, meerprijs voor 100 mm isolatie is op aanvraag.

| | | | uitwendige hoogte, cel met vloer | | | | | | uitwendige hoogte, cel zonder vloer | | | | | |
|-----------------------------|-----|-----|----------------------------------|------|------|------|------|------|-------------------------------------|------|------|------|------|------|
| | | | 2000 | 2150 | 2300 | 2450 | 2600 | 2900 | 1880 | 2030 | 2180 | 2330 | 2480 | 2780 |
| <i>uitwendige afm. mm</i> | | | | | | | | | | | | | | |
| <i>inhoud m³</i> | | | | | | | | | | | | | | |
| 1.035 x 1.035 | m3: | 1,4 | 1,5 | 1,6 | 1,7 | 1,8 | 2,1 | 1,4 | 1,5 | 1,6 | 1,7 | 1,8 | 2,1 | |
| 1.035 x 1.210 | m3: | 1,7 | 1,8 | 1,9 | 2,1 | 2,2 | 2,5 | 1,7 | 1,8 | 1,9 | 2,1 | 2,2 | 2,5 | |
| 1.035 x 1.385 | m3: | 1,9 | 2,1 | 2,3 | 2,5 | 2,6 | 2,9 | 1,9 | 2,1 | 2,3 | 2,5 | 2,6 | 2,9 | |
| 1.035 x 1.560 | m3: | 2,2 | 2,4 | 2,6 | 2,8 | 2,9 | 3,3 | 2,2 | 2,4 | 2,6 | 2,8 | 2,9 | 3,3 | |
| 1.035 x 1.735 | m3: | 2,5 | 2,7 | 2,9 | 3,1 | 3,3 | 3,7 | 2,5 | 2,7 | 2,9 | 3,1 | 3,3 | 3,7 | |
| 1.035 x 1.910 | m3: | 2,8 | 3 | 3,2 | 3,5 | 3,7 | 4,1 | 2,8 | 3 | 3,2 | 3,5 | 3,7 | 4,1 | |
| 1.035 x 2.085 | m3: | 3 | 3,3 | 3,5 | 3,8 | 4 | 4,5 | 3 | 3,3 | 3,5 | 3,8 | 4 | 4,5 | |
| 1.035 x 2.260 | m3: | 3,3 | 3,6 | 3,9 | 4,2 | 4,4 | 5 | 3,3 | 3,6 | 3,9 | 4,2 | 4,4 | 5 | |
| 1.035 x 2.435 | m3: | 3,6 | 3,9 | 4,2 | 4,5 | 4,8 | 5,4 | 3,6 | 3,9 | 4,2 | 4,5 | 4,8 | 5,4 | |
| 1.035 x 2.610 | m3: | 3,9 | 4,2 | 4,5 | 4,8 | 5,1 | 5,8 | 3,9 | 4,2 | 4,5 | 4,8 | 5,1 | 5,8 | |
| 1.035 x 2.785 | m3: | 4,1 | 4,5 | 4,8 | 5,2 | 5,5 | 6,2 | 4,1 | 4,5 | 4,8 | 5,2 | 5,5 | 6,2 | |
| 1.035 x 2.960 | m3: | 4,4 | 4,8 | 5,1 | 5,5 | 5,9 | 6,6 | 4,4 | 4,8 | 5,1 | 5,5 | 5,9 | 6,6 | |
| 1.035 x 3.135 | m3: | 4,7 | 5,1 | 5,5 | 5,9 | 6,2 | 7 | 4,7 | 5,1 | 5,5 | 5,9 | 6,2 | 7 | |
| 1.035 x 3.310 | m3: | 5 | 5,4 | 5,8 | 6,2 | 6,6 | 7,4 | 5 | 5,4 | 5,8 | 6,2 | 6,6 | 7,4 | |
| 1.035 x 3.485 | m3: | 5,2 | 5,7 | 6,1 | 6,6 | 7 | 7,9 | 5,2 | 5,7 | 6,1 | 6,6 | 7 | 7,9 | |
| 1.035 x 3.660 | m3: | 5,5 | 6 | 6,4 | 6,9 | 7,4 | 8,3 | 5,5 | 6 | 6,4 | 6,9 | 7,4 | 8,3 | |
| 1.035 x 3.835 | m3: | 5,8 | 6,3 | 6,8 | 7,3 | 7,7 | 8,7 | 5,8 | 6,3 | 6,8 | 7,3 | 7,7 | 8,7 | |
| 1.035 x 4.010 | m3: | 6,1 | 6,6 | 7,1 | 7,6 | 8,1 | 9,1 | 6,1 | 6,6 | 7,1 | 7,6 | 8,1 | 9,1 | |
| | | | | | | | | | | | | | | |
| 1.210 x 1.210 | m3: | 2 | 2,1 | 2,3 | 2,5 | 2,6 | 3 | 2 | 2,1 | 2,3 | 2,5 | 2,6 | 3 | |
| 1.210 x 1.385 | m3: | 2,3 | 2,5 | 2,7 | 2,9 | 3,1 | 3,5 | 2,3 | 2,5 | 2,7 | 2,9 | 3,1 | 3,5 | |
| 1.210 x 1.560 | m3: | 2,6 | 2,9 | 3,1 | 3,3 | 3,5 | 4 | 2,6 | 2,9 | 3,1 | 3,3 | 3,5 | 4 | |
| 1.210 x 1.735 | m3: | 3 | 3,2 | 3,5 | 3,8 | 4 | 4,5 | 3 | 3,2 | 3,5 | 3,8 | 4 | 4,5 | |
| 1.210 x 1.910 | m3: | 3,3 | 3,6 | 3,9 | 4,2 | 4,4 | 5 | 3,3 | 3,6 | 3,9 | 4,2 | 4,4 | 5 | |

12.1 Demontabele cellen

Standaard uitvoering met:

- Draaideur, dagmaat 800/900/1000 x 1700/1850/2000 mm (deurhoogte 100 mm lager dan inwendige hoogte).
- PVC bodem-U-profiel bij koelcellen zonder vloer.
- Kunststof anti-slip vamelbekleding bij cellen met vloer.
- Cellen met vloer, inclusief vloerontluchtingsringen van 40 mm hoog.

- Franko op pallet geleverd op het vaste land in Nederland.
- Meerpijs voor drukvereffeningsventiel en deurverwarming t.b.v. vriescellen prijs op aanvraag.
- Isolatie 80 mm, meerprijs voor 100 mm isolatie op aanvraag.

| | | | uitwendige hoogte, cel met vloer | | | | | | uitwendige hoogte, cel zonder vloer | | | | | |
|-----------------------------|-----|--|----------------------------------|------|------|------|------|------|-------------------------------------|------|------|------|------|------|
| | | | 2000 | 2150 | 2300 | 2450 | 2600 | 2900 | 1880 | 2030 | 2180 | 2330 | 2480 | 2780 |
| <i>uitwendige afm. mm</i> | | | | | | | | | | | | | | |
| <i>inhoud m³</i> | | | | | | | | | | | | | | |
| 1.210 x 2.085 | m3: | | 3,6 | 3,9 | 4,2 | 4,6 | 4,9 | 5,5 | 3,6 | 3,9 | 4,2 | 4,6 | 4,9 | 5,5 |
| 1.210 x 2.260 | m3: | | 4 | 4,3 | 4,6 | 5 | 5,3 | 6 | 4 | 4,3 | 4,6 | 5 | 5,3 | 6 |
| 1.210 x 2.435 | m3: | | 4,3 | 4,7 | 5 | 5,4 | 5,7 | 6,4 | 4,3 | 4,7 | 5 | 5,4 | 5,7 | 6,4 |
| 1.210 x 2.610 | m3: | | 4,6 | 5 | 5,4 | 5,8 | 6,2 | 6,9 | 4,6 | 5 | 5,4 | 5,8 | 6,2 | 6,9 |
| 1.210 x 2.785 | m3: | | 5 | 5,4 | 5,8 | 6,2 | 6,6 | 7,4 | 5 | 5,4 | 5,8 | 6,2 | 6,6 | 7,4 |
| 1.210 x 2.960 | m3: | | 5,3 | 5,7 | 6,2 | 6,7 | 7,1 | 7,9 | 5,3 | 5,7 | 6,2 | 6,7 | 7,1 | 7,9 |
| 1.210 x 3.135 | m3: | | 5,6 | 6,1 | 6,6 | 7,1 | 7,5 | 8,4 | 5,6 | 6,1 | 6,6 | 7,1 | 7,5 | 8,4 |
| 1.210 x 3.310 | m3: | | 6 | 6,4 | 6,9 | 7,4 | 7,9 | 8,9 | 6 | 6,4 | 6,9 | 7,4 | 7,9 | 8,9 |
| 1.210 x 3.485 | m3: | | 6,3 | 6,8 | 7,3 | 7,9 | 8,4 | 9,4 | 6,3 | 6,8 | 7,3 | 7,9 | 8,4 | 9,4 |
| 1.210 x 3.660 | m3: | | 6,6 | 7,2 | 7,7 | 8,3 | 8,8 | 9,9 | 6,6 | 7,2 | 7,7 | 8,3 | 8,8 | 9,9 |
| 1.210 x 3.835 | m3: | | 6,9 | 7,5 | 8,1 | 8,7 | 9,3 | 10,4 | 6,9 | 7,5 | 8,1 | 8,7 | 9,3 | 10,9 |
| 1.210 x 4.010 | m3: | | 7,3 | 7,9 | 8,5 | 9,1 | 9,7 | 10,9 | 7,3 | 7,9 | 8,5 | 9,1 | 9,7 | 10,9 |
| 1.385 x 1.385 | m3: | | 2,7 | 2,9 | 3,2 | 3,4 | 3,6 | 4,1 | 2,7 | 2,9 | 3,2 | 3,4 | 3,6 | 4,1 |
| 1.385 x 1.560 | m3: | | 3,1 | 3,3 | 3,6 | 3,9 | 4,1 | 4,6 | 3,1 | 3,3 | 3,6 | 3,9 | 4,1 | 4,6 |
| 1.385 x 1.735 | m3: | | 3,5 | 3,8 | 4,1 | 4,4 | 4,6 | 5,2 | 3,5 | 3,8 | 4,1 | 4,4 | 4,6 | 5,2 |
| 1.385 x 1.910 | m3: | | 3,9 | 4,2 | 4,5 | 4,8 | 5,1 | 5,8 | 3,9 | 4,2 | 4,5 | 4,8 | 5,1 | 5,8 |
| 1.385 x 2.085 | m3: | | 4,2 | 4,6 | 5 | 5,4 | 5,7 | 6,4 | 4,2 | 4,6 | 5 | 5,4 | 5,7 | 6,4 |
| 1.385 x 2.260 | m3: | | 4,6 | 5 | 5,4 | 5,8 | 6,2 | 6,9 | 4,6 | 5 | 5,4 | 5,8 | 6,2 | 6,9 |
| 1.385 x 2.435 | m3: | | 5 | 5,4 | 5,9 | 6,3 | 6,7 | 7,5 | 5 | 5,4 | 5,9 | 6,3 | 6,7 | 7,5 |
| 1.385 x 2.610 | m3: | | 5,4 | 5,9 | 6,3 | 6,8 | 7,2 | 8,1 | 5,4 | 5,9 | 6,3 | 6,8 | 7,2 | 8,1 |
| 1.385 x 2.785 | m3: | | 5,8 | 6,3 | 6,8 | 7,3 | 7,7 | 8,7 | 5,8 | 6,3 | 6,8 | 7,3 | 7,7 | 8,7 |
| 1.385 x 2.960 | m3: | | 6,2 | 6,7 | 7,2 | 7,7 | 8,2 | 9,3 | 6,2 | 6,7 | 7,2 | 7,7 | 8,2 | 9,3 |
| 1.385 x 3.135 | m3: | | 6,6 | 7,1 | 7,7 | 8,2 | 8,7 | 9,8 | 6,6 | 7,1 | 7,7 | 8,2 | 8,7 | 9,8 |

Demontabele cellen

Standaard uitvoering met:

- Draaideur, dagmaat 800/900/1000 x 1700/1850/2000 mm (deurhoogte 100 mm lager dan inwendige hoogte).
- PVC bodem-U-profiel bij koelcellen zonder vloer.
- Kunststof anti-slip vamelbekleding bij cellen met vloer.
- Cellen met vloer, inclusief vloerontluchtingsringen van 40 mm hoog.

- Franko op pallet geleverd op het vaste land in Nederland.
- Meerpijs voor drukvereffeningsventiel en deurverwarming t.b.v. vriescellen prijs op aanvraag.
- Isolatie 80 mm, meerprijs voor 100 mm isolatie prijs op aanvraag.

| | | | uitwendige hoogte, cel met vloer | | | | | | uitwendige hoogte, cel zonder vloer | | | | | |
|-----------------------------|-----|--|----------------------------------|------|------|------|------|------|-------------------------------------|------|------|------|------|------|
| | | | 2000 | 2150 | 2300 | 2450 | 2600 | 2900 | 1880 | 2030 | 2180 | 2330 | 2480 | 2780 |
| <i>uitwendige afm. mm</i> | | | | | | | | | | | | | | |
| <i>inhoud m³</i> | | | | | | | | | | | | | | |
| 1.385 x 3.310 | m3: | | 6,9 | 7,5 | 8,1 | 8,7 | 9,3 | 10,4 | 6,9 | 7,5 | 8,1 | 8,7 | 9,3 | 10,4 |
| 1.385 x 3.485 | m3: | | 7,3 | 7,9 | 8,6 | 9,2 | 9,8 | 11 | 7,3 | 7,9 | 8,6 | 9,2 | 9,8 | 11 |
| 1.385 x 3.660 | m3: | | 7,7 | 8,4 | 9 | 9,7 | 10,3 | 11,6 | 7,7 | 8,4 | 9 | 9,7 | 10,3 | 11,6 |
| 1.385 x 3.835 | m3: | | 8,1 | 8,8 | 9,5 | 10,2 | 10,8 | 12,2 | 8,1 | 8,8 | 9,5 | 10,2 | 10,8 | 12,2 |
| 1.385 x 4.010 | m3: | | 8,5 | 9,2 | 9,9 | 10,6 | 11,3 | 12,7 | 8,5 | 9,2 | 9,9 | 10,6 | 11,3 | 12,7 |
| 1.560 x 1.560 | m3: | | 3,5 | 3,8 | 4,1 | 4,4 | 4,7 | 5,3 | 3,5 | 3,8 | 4,1 | 4,4 | 4,7 | 5,3 |
| 1.560 x 1.735 | m3: | | 4 | 4,3 | 4,6 | 5 | 5,3 | 6 | 4 | 4,3 | 4,6 | 5 | 5,3 | 6 |
| 1.560 x 1.910 | m3: | | 4,4 | 4,8 | 5,1 | 5,5 | 5,9 | 6,6 | 4,4 | 4,8 | 5,1 | 5,5 | 5,9 | 6,6 |
| 1.560 x 2.085 | m3: | | 4,9 | 5,3 | 5,7 | 6,1 | 6,5 | 7,3 | 4,9 | 5,3 | 5,7 | 6,1 | 6,5 | 7,3 |
| 1.560 x 2.260 | m3: | | 5,3 | 5,7 | 6,2 | 6,7 | 7,1 | 7,9 | 5,3 | 5,7 | 6,2 | 6,7 | 7,1 | 7,9 |
| 1.560 x 2.435 | m3: | | 5,7 | 6,2 | 6,7 | 7,2 | 7,6 | 8,6 | 5,7 | 6,2 | 6,7 | 7,2 | 7,6 | 8,6 |
| 1.560 x 2.610 | m3: | | 6,2 | 6,7 | 7,2 | 7,7 | 8,2 | 9,3 | 6,2 | 6,7 | 7,2 | 7,7 | 8,2 | 9,3 |
| 1.560 x 2.785 | m3: | | 6,6 | 7,2 | 7,7 | 8,3 | 8,8 | 9,9 | 6,6 | 7,2 | 7,7 | 8,3 | 8,8 | 9,9 |
| 1.560 x 2.960 | m3: | | 7,1 | 7,6 | 8,2 | 8,8 | 9,4 | 10,6 | 7,1 | 7,6 | 8,2 | 8,8 | 9,4 | 10,6 |
| 1.560 x 3.135 | m3: | | 7,5 | 8,1 | 8,7 | 9,4 | 10 | 11,2 | 7,5 | 8,1 | 8,7 | 9,4 | 10 | 11,2 |
| 1.560 x 3.310 | m3: | | 7,9 | 8,6 | 9,3 | 10 | 10,6 | 11,9 | 7,9 | 8,6 | 9,3 | 10 | 10,6 | 11,9 |
| 1.560 x 3.485 | m3: | | 8,4 | 9,1 | 9,8 | 10,5 | 11,2 | 12,6 | 8,4 | 9,1 | 9,8 | 10,5 | 11,2 | 12,6 |
| 1.560 x 3.660 | m3: | | 8,8 | 9,6 | 10,3 | 11,1 | 11,8 | 13,2 | 8,8 | 9,6 | 10,3 | 11,1 | 11,8 | 13,2 |
| 1.560 x 3.835 | m3: | | 9,3 | 10 | 10,8 | 11,6 | 12,3 | 13,9 | 9,3 | 10 | 10,8 | 11,6 | 12,3 | 13,9 |
| 1.560 x 4.010 | m3: | | 9,7 | 10,5 | 11,3 | 12,1 | 12,9 | 14,6 | 9,7 | 10,5 | 11,3 | 12,1 | 12,9 | 14,6 |

12.1 Demontabele cellen

Standaard uitvoering met:

- Draaideur, dagmaat 800/900/1000 x 1700/1850/2000 mm (deurhoogte 100 mm lager dan inwendige hoogte).
- PVC bodem-U-profiel bij koelcellen zonder vloer.
- Kunststof anti-slip vamelbekleding bij cellen met vloer.
- Cellen met vloer, inclusief vloerontluchtingsringen van 40 mm hoog.

- Franko op pallet geleverd op het vaste land in Nederland.
- Meerpijs voor drukvereffeningsventiel en deurverwarming t.b.v. vriescellen prijs op aanvraag.
- Isolatie 80 mm, meerprijs voor 100 mm isolatie prijs op aanvraag.

| uitwendige afm. mm inhoud m ³ | | | uitwendige hoogte, cel met vloer | | | | | | uitwendige hoogte, cel zonder vloer | | | | | |
|---------------------------------------------|-----|--|----------------------------------|------|------|------|------|------|-------------------------------------|------|------|------|------|------|
| | | | 2000 | 2150 | 2300 | 2450 | 2600 | 2900 | 1880 | 2030 | 2180 | 2330 | 2480 | 2780 |
| 1.735 x 1.735 | m3: | | 4,5 | 4,8 | 5,2 | 5,6 | 6 | 6,7 | 4,5 | 4,8 | 5,2 | 5,6 | 6 | 6,7 |
| 1.735 x 1.910 | m3: | | 5 | 5,4 | 5,8 | 6,2 | 6,6 | 7,4 | 5 | 5,4 | 5,8 | 6,2 | 6,6 | 7,4 |
| 1.735 x 2.085 | m3: | | 5,5 | 5,9 | 6,4 | 6,9 | 7,3 | 8,2 | 5,5 | 5,9 | 6,4 | 6,9 | 7,3 | 8,2 |
| 1.735 x 2.260 | m3: | | 6 | 6,4 | 6,9 | 7,4 | 7,9 | 8,9 | 6 | 6,4 | 6,9 | 7,4 | 7,9 | 8,9 |
| 1.735 x 2.435 | m3: | | 6,4 | 7 | 7,5 | 8,1 | 8,6 | 9,7 | 6,4 | 7 | 7,5 | 8,1 | 8,6 | 9,7 |
| 1.735 x 2.610 | m3: | | 6,9 | 7,5 | 8,1 | 8,7 | 9,3 | 10,4 | 6,9 | 7,5 | 8,1 | 8,7 | 9,3 | 10,4 |
| 1.735 x 2.785 | m3: | | 7,4 | 8,1 | 8,7 | 9,3 | 9,9 | 11,2 | 7,4 | 8,1 | 8,7 | 9,3 | 9,9 | 11,2 |
| 1.735 x 2.960 | m3: | | 7,9 | 8,6 | 9,3 | 10 | 10,6 | 11,9 | 7,9 | 8,6 | 9,3 | 10 | 10,6 | 11,9 |
| 1.735 x 3.397 | m3: | | 8,4 | 9,1 | 9,8 | 10,5 | 11,2 | 12,7 | 8,4 | 9,1 | 9,8 | 10,5 | 11,2 | 12,7 |
| 1.735 x 3.310 | m3: | | 8,9 | 9,7 | 10,4 | 11,2 | 11,9 | 13,4 | 8,9 | 9,7 | 10,4 | 11,2 | 11,9 | 13,4 |
| 1.735 x 3.485 | m3: | | 9,4 | 10,2 | 11 | 11,8 | 12,6 | 14,1 | 9,4 | 10,2 | 11 | 11,8 | 12,6 | 14,1 |
| 1.735 x 3.660 | m3: | | 9,9 | 10,7 | 11,6 | 12,4 | 13,2 | 14,9 | 9,9 | 10,7 | 11,6 | 12,4 | 13,2 | 14,9 |
| 1.735 x 3.835 | m3: | | 10,4 | 11,3 | 12,2 | 13,1 | 13,9 | 15,6 | 10,4 | 11,3 | 12,2 | 13,1 | 13,9 | 15,6 |
| 1.735 x 4.010 | m3: | | 10,9 | 11,8 | 12,7 | 13,7 | 14,6 | 16,4 | 10,9 | 11,8 | 12,7 | 13,7 | 14,6 | 16,4 |
| 1.910 x 1.910 | m3: | | 5,5 | 6 | 6,4 | 6,9 | 7,4 | 8,3 | 5,5 | 6 | 6,4 | 6,9 | 7,4 | 8,3 |
| 1.910 x 2.085 | m3: | | 6,1 | 6,6 | 7,1 | 7,6 | 8,1 | 9,1 | 6,1 | 6,6 | 7,1 | 7,6 | 8,1 | 9,1 |
| 1.910 x 2.260 | m3: | | 6,6 | 7,2 | 7,7 | 8,3 | 8,8 | 9,9 | 6,6 | 7,2 | 7,7 | 8,3 | 8,8 | 9,9 |
| 1.910 x 2.435 | m3: | | 7,2 | 7,8 | 8,4 | 9 | 9,6 | 10,7 | 7,2 | 7,8 | 8,4 | 9 | 9,6 | 10,7 |
| 1.910 x 2.610 | m3: | | 7,7 | 8,4 | 9 | 9,7 | 10,3 | 11,6 | 7,7 | 8,4 | 9 | 9,7 | 10,3 | 11,6 |
| 1.910 x 2.785 | m3: | | 8,3 | 9 | 9,6 | 10,3 | 11 | 12,4 | 8,3 | 9 | 9,6 | 10,3 | 11 | 12,4 |
| 1.910 x 2.960 | m3: | | 8,8 | 9,6 | 10,3 | 11,1 | 11,8 | 13,2 | 8,8 | 9,6 | 10,3 | 11,1 | 11,8 | 13,2 |
| 1.910 x 3.135 | m3: | | 9,4 | 10,2 | 10,9 | 11,7 | 12,5 | 14,1 | 9,4 | 10,2 | 10,9 | 11,7 | 12,5 | 14,1 |
| 1.910 x 3.310 | m3: | | 9,9 | 10,7 | 11,6 | 12,4 | 13,2 | 14,9 | 9,9 | 10,7 | 11,6 | 12,4 | 13,2 | 14,9 |
| 1.910 x 3.485 | m3: | | 10,5 | 11,3 | 12,2 | 13,1 | 14 | 15,7 | 10,5 | 11,3 | 12,2 | 13,1 | 14 | 15,7 |
| 1.910 x 3.660 | m3: | | 11 | 11,9 | 12,9 | 13,8 | 14,7 | 16,5 | 11 | 11,9 | 12,9 | 13,8 | 14,7 | 16,5 |
| 1.910 x 3.835 | m3: | | 11,6 | 12,5 | 13,5 | 14,5 | 15,4 | 17,4 | 11,6 | 12,5 | 13,5 | 14,5 | 15,4 | 17,4 |
| 1.910 x 4.010 | m3: | | 12,1 | 13,1 | 14,1 | 15,2 | 16,2 | 18,2 | 12,1 | 13,1 | 14,1 | 15,2 | 16,2 | 18,2 |

Demontabele cellen

Standaard uitvoering met:

- Draaideur, dagmaat 800/900/1000 x 1700/1850/2000 mm (deurhoogte 100 mm lager dan inwendige hoogte).
- PVC bodem-U-profiel bij koelcellen zonder vloer.
- Kunststof anti-slip vamelbekleding bij cellen met vloer.
- Cellen met vloer, inclusief vloerontluchtingsringen van 40 mm hoog.

- Franko op pallet geleverd op het vaste land in Nederland.
- Meerpijs voor drukvereffeningsventiel en deurverwarming t.b.v. vriescellen prijs op aanvraag.
- Isolatie 80 mm, meerpijs voor 100 mm isolatie prijs op aanvraag.

| | | | uitwendige hoogte, cel met vloer | | | | | | uitwendige hoogte, cel zonder vloer | | | | | |
|-----------------------------|----|--|----------------------------------|------|------|------|------|------|-------------------------------------|------|------|------|------|------|
| | | | 2000 | 2150 | 2300 | 2450 | 2600 | 2900 | 1880 | 2030 | 2180 | 2330 | 2480 | 2780 |
| <i>uitwendige afm. mm</i> | | | | | | | | | | | | | | |
| <i>inhoud m³</i> | | | | | | | | | | | | | | |
| 2.085 x 2.085 | m3 | | 6,7 | 7,2 | 7,8 | 8,4 | 8,9 | 10 | 6,7 | 7,2 | 7,8 | 8,4 | 8,9 | 10 |
| 2.085 x 2.260 | m3 | | 7,3 | 7,9 | 8,5 | 9,1 | 9,7 | 10,9 | 7,3 | 7,9 | 8,5 | 9,1 | 9,7 | 10,9 |
| 2.085 x 2.435 | m3 | | 7,9 | 8,5 | 9,2 | 9,9 | 10,5 | 11,8 | 7,9 | 8,5 | 9,2 | 9,9 | 10,5 | 11,8 |
| 2.085 x 2.610 | m3 | | 8,5 | 9,2 | 9,9 | 10,6 | 11,3 | 12,7 | 8,5 | 9,2 | 9,9 | 10,6 | 11,3 | 12,7 |
| 2.085 x 2.785 | m3 | | 9,1 | 9,9 | 10,6 | 11,4 | 12,1 | 13,6 | 9,1 | 9,9 | 10,6 | 11,4 | 12,1 | 13,6 |
| 2.085 x 2.960 | m3 | | 9,7 | 10,5 | 11,3 | 12,1 | 12,9 | 14,6 | 9,7 | 10,5 | 11,3 | 12,1 | 12,9 | 14,6 |
| 2.085 x 3.135 | m3 | | 10,3 | 11,2 | 12 | 12,9 | 13,7 | 15,5 | 10,3 | 11,2 | 12 | 12,9 | 13,7 | 15,5 |
| 2.085 x 3.310 | m3 | | 10,9 | 11,8 | 12,7 | 13,7 | 14,6 | 16,4 | 10,9 | 11,8 | 12,7 | 13,7 | 14,6 | 16,4 |
| 2.085 x 3.485 | m3 | | 11,5 | 12,5 | 13,4 | 14,4 | 15,4 | 17,3 | 11,5 | 12,5 | 13,4 | 14,4 | 15,4 | 17,3 |
| 2.085 x 3.660 | m3 | | 12,1 | 13,1 | 14,1 | 15,2 | 16,2 | 18,2 | 12,1 | 13,1 | 14,1 | 15,2 | 16,2 | 18,2 |
| 2.085 x 3.835 | m3 | | 12,7 | 13,8 | 14,9 | 16 | 17 | 19,1 | 12,7 | 13,8 | 14,9 | 16 | 17 | 19,1 |
| 2.085 x 4.010 | m3 | | 13,3 | 14,5 | 15,6 | 16,7 | 17,8 | 20 | 13,3 | 14,5 | 15,6 | 16,7 | 17,8 | 20 |
| 2.260 x 2.260 | m3 | | 7,9 | 8,6 | 9,3 | 10 | 10,6 | 11,9 | 7,9 | 8,6 | 9,3 | 10 | 10,6 | 11,9 |
| 2.260 x 2.435 | m3 | | 8,6 | 9,3 | 10 | 10,8 | 11,5 | 12,9 | 8,6 | 9,3 | 10 | 10,8 | 11,5 | 12,9 |
| 2.260 x 2.610 | m3 | | 9,3 | 10 | 10,8 | 11,6 | 12,3 | 13,9 | 9,3 | 10 | 10,8 | 11,6 | 12,3 | 13,9 |
| 2.260 x 2.785 | m3 | | 9,9 | 10,7 | 11,6 | 12,4 | 13,2 | 14,9 | 9,9 | 10,7 | 11,6 | 12,4 | 13,2 | 14,9 |
| 2.260 x 2.960 | m3 | | 10,6 | 11,5 | 12,3 | 13,2 | 14,1 | 15,9 | 10,6 | 11,5 | 12,3 | 13,2 | 14,1 | 15,9 |
| 2.260 x 3.135 | m3 | | 11,2 | 12,2 | 13,1 | 14,1 | 15 | 16,9 | 11,2 | 12,2 | 13,1 | 14,1 | 15 | 16,9 |
| 2.260 x 3.310 | m3 | | 11,9 | 12,9 | 13,9 | 14,9 | 15,9 | 17,9 | 11,9 | 12,9 | 13,9 | 14,9 | 15,9 | 17,9 |
| 2.260 x 3.485 | m3 | | 12,6 | 13,6 | 14,7 | 15,8 | 16,8 | 18,9 | 12,6 | 13,6 | 14,7 | 15,8 | 16,8 | 18,9 |
| 2.260 x 3.660 | m3 | | 13,2 | 14,3 | 15,4 | 16,5 | 17,6 | 19,8 | 13,2 | 14,3 | 15,4 | 16,5 | 17,6 | 19,8 |
| 2.260 x 3.835 | m3 | | 13,9 | 15 | 16,2 | 17,4 | 18,5 | 20,8 | 13,9 | 15 | 16,2 | 17,4 | 18,5 | 20,8 |
| 2.260 x 4.010 | m3 | | 14,6 | 15,8 | 17 | 18,2 | 19,4 | 21,8 | 14,6 | 15,8 | 17 | 18,2 | 19,4 | 21,8 |

12.1 Demontabele cellen

Standaard uitvoering met:

- Draaideur, dagmaat 800/900/1000 x 1700/1850/2000 mm (deurhoogte 100 mm lager dan inwendige hoogte).
- PVC bodem-U-profiel bij koelcellen zonder vloer.
- Kunststof anti-slip vamelbekleding bij cellen met vloer.
- Cellen met vloer, inclusief vloerontluchtingsringen van 40 mm hoog.
- Franko op pallet geleverd op het vaste land in Nederland.
- Meerprijs voor drukvereffeningsventiel en deurverwarming t.b.v. vriescellen prijs op aanvraag.
- Isolatie 80 mm, meerprijs voor 100 mm isolatie prijs op aanvraag.

| | | | uitwendige hoogte, cel met vloer | | | | | | uitwendige hoogte, cel zonder vloer | | | | | | |
|---------------------------------------------|----------|--------------|----------------------------------|------|------|------|------|------|-------------------------------------|------|------|------|------|------|------|
| | | | 2000 | 2150 | 2300 | 2450 | 2600 | 2900 | 1880 | 2030 | 2180 | 2330 | 2480 | 2780 | |
| uitwendige afm. mm inhoud m ³ | | | | | | | | | | | | | | | |
| 2.435 | x | 2.435 | m3 | 9,3 | 10,1 | 10,9 | 11,7 | 12,4 | 14 | 9,3 | 10,1 | 10,9 | 11,7 | 12,4 | 14 |
| 2.435 | x | 2.610 | m3 | 10 | 10,9 | 11,7 | 12,6 | 13,4 | 15 | 10 | 10,9 | 11,7 | 12,6 | 13,4 | 15 |
| 2.435 | x | 2.785 | m3 | 10,7 | 11,6 | 12,5 | 13,4 | 14,3 | 16,1 | 10,7 | 11,6 | 12,5 | 13,4 | 14,3 | 16,1 |
| 2.435 | x | 2.960 | m3 | 11,5 | 12,4 | 13,4 | 14,4 | 15,3 | 17,2 | 11,5 | 12,4 | 13,4 | 14,4 | 15,3 | 17,2 |
| 2.435 | x | 3.135 | m3 | 12,2 | 13,2 | 14,2 | 15,2 | 16,2 | 18,3 | 12,2 | 13,2 | 14,2 | 15,2 | 16,2 | 18,3 |
| 2.435 | x | 3.310 | m3 | 12,9 | 14 | 15 | 16,1 | 17,2 | 19,3 | 12,9 | 14 | 15 | 16,1 | 17,2 | 19,3 |
| 2.435 | x | 3.485 | m3 | 13,6 | 14,8 | 15,9 | 17,1 | 18,2 | 20,4 | 13,6 | 14,8 | 15,9 | 17,1 | 18,2 | 20,4 |
| 2.435 | x | 3.660 | m3 | 14,3 | 15,5 | 16,7 | 17,9 | 19,1 | 21,5 | 14,3 | 15,5 | 16,7 | 17,9 | 19,1 | 21,5 |
| 2.435 | x | 3.835 | m3 | 15 | 16,3 | 17,6 | 18,9 | 20,1 | 22,6 | 15 | 16,3 | 17,6 | 18,9 | 20,1 | 22,6 |
| 2.435 | x | 4.010 | m3 | 15,8 | 17,1 | 18,4 | 19,7 | 21 | 23,6 | 15,8 | 17,1 | 18,4 | 19,7 | 21 | 23,6 |
| 2.610 | x | 2.610 | m3 | 10,8 | 11,7 | 12,6 | 13,5 | 14,4 | 16,2 | 10,8 | 11,7 | 12,6 | 13,5 | 14,4 | 16,2 |
| 2.610 | x | 2.785 | m3 | 11,6 | 12,5 | 13,5 | 14,5 | 15,4 | 17,4 | 11,6 | 12,5 | 13,5 | 14,5 | 15,4 | 17,4 |
| 2.610 | x | 2.960 | m3 | 12,3 | 13,4 | 14,4 | 15,5 | 16,5 | 18,5 | 12,3 | 13,4 | 14,4 | 15,5 | 16,5 | 18,5 |
| 2.610 | x | 3.135 | m3 | 13,1 | 14,2 | 15,3 | 16,4 | 17,5 | 19,7 | 13,1 | 14,2 | 15,3 | 16,4 | 17,5 | 19,7 |
| 2.610 | x | 3.310 | m3 | 13,9 | 15 | 16,2 | 17,4 | 18,5 | 20,8 | 13,9 | 15 | 16,2 | 17,4 | 18,5 | 20,8 |
| 2.610 | x | 3.485 | m3 | 14,7 | 15,9 | 17,1 | 18,4 | 19,6 | 22 | 14,7 | 15,9 | 17,1 | 18,4 | 19,6 | 22 |
| 2.610 | x | 3.660 | m3 | 15,4 | 16,7 | 18 | 19,3 | 20,6 | 23,2 | 15,4 | 16,7 | 18 | 19,3 | 20,6 | 23,2 |
| 2.610 | x | 3.835 | m3 | 16,2 | 17,6 | 18,9 | 20,3 | 21,6 | 24,3 | 16,2 | 17,6 | 18,9 | 20,3 | 21,6 | 24,3 |
| 2.610 | x | 4.010 | m3 | 17 | 18,4 | 19,8 | 21,2 | 22,6 | 25,5 | 17 | 18,4 | 19,8 | 21,2 | 22,6 | 25,5 |

Demontabele cellen

Standaard uitvoering met:

- Draaideur, dagmaat 800/900/1000 x 1700/1850/2000 mm (deurhoogte 100 mm lager dan inwendige hoogte).
- PVC bodem-U-profiel bij koelcellen zonder vloer.
- Kunststof anti-slip vamelbekleding bij cellen met vloer.
- Cellen met vloer, inclusief vloerontluchtingsringen van 40 mm hoog.
- Franko op pallet geleverd op het vaste land in Nederland.
- Meerpijs voor drukvereffeningsventiel en deurverwarming t.b.v. vriescellen prijs op aanvraag.
- Isolatie 80 mm, meerpijs voor 100 mm isolatie prijs op aanvraag.

| uitwendige afm. mm inhoud m ³ | | uitwendige hoogte, cel met vloer | | | | | | uitwendige hoogte, cel zonder vloer | | | | | |
|---------------------------------------------|----|----------------------------------|------|------|------|------|------|-------------------------------------|------|------|------|------|------|
| | | 2000 | 2150 | 2300 | 2450 | 2600 | 2900 | 1880 | 2030 | 2180 | 2330 | 2480 | 2780 |
| 2.785 x 2.785 | m3 | 12,4 | 13,4 | 14,5 | 15,5 | 16,5 | 18,6 | 12,4 | 13,4 | 14,5 | 15,5 | 16,5 | 18,6 |
| 2.785 x 2.960 | m3 | 13,2 | 14,3 | 15,4 | 16,5 | 17,6 | 19,8 | 13,2 | 14,3 | 15,4 | 16,5 | 17,6 | 19,8 |
| 2.785 x 3.135 | m3 | 14,1 | 15,2 | 16,4 | 17,6 | 18,7 | 21,1 | 14,1 | 15,2 | 16,4 | 17,6 | 18,7 | 21,1 |
| 2.785 x 3.310 | m3 | 14,9 | 16,1 | 17,4 | 18,6 | 19,8 | 22,3 | 14,9 | 16,1 | 17,4 | 18,6 | 19,8 | 22,3 |
| 2.785 x 3.485 | m3 | 15,7 | 17 | 18,3 | 19,6 | 20,9 | 23,6 | 15,7 | 17 | 18,3 | 19,6 | 20,9 | 23,6 |
| 2.785 x 3.660 | m3 | 16,5 | 17,9 | 19,3 | 20,7 | 22,1 | 24,8 | 16,5 | 17,9 | 19,3 | 20,7 | 22,1 | 24,8 |
| 2.785 x 3.835 | m3 | 17,4 | 18,8 | 20,3 | 21,8 | 23,2 | 26 | 17,4 | 18,8 | 20,3 | 21,8 | 23,2 | 26 |
| 2.785 x 4.010 | m3 | 18,2 | 19,7 | 21,2 | 22,8 | 24,3 | 27,3 | 18,2 | 19,7 | 21,2 | 22,8 | 24,3 | 27,3 |
| 2.960 x 2.960 | m3 | 14,1 | 15,3 | 16,5 | 17,7 | 18,8 | 21,2 | 14,1 | 15,3 | 16,5 | 17,7 | 18,8 | 21,2 |
| 2.960 x 3.135 | m3 | 15 | 16,2 | 17,5 | 18,8 | 20 | 22,5 | 15 | 16,2 | 17,5 | 18,8 | 20 | 22,5 |
| 2.960 x 3.310 | m3 | 15,9 | 17,2 | 18,5 | 19,9 | 21,2 | 23,8 | 15,9 | 17,2 | 18,5 | 19,9 | 21,2 | 23,8 |
| 2.960 x 3.485 | m3 | 16,8 | 18,2 | 19,6 | 21 | 22,3 | 25,1 | 16,8 | 18,2 | 19,6 | 21 | 22,3 | 25,1 |
| 2.960 x 3.660 | m3 | 17,6 | 19,1 | 20,6 | 22,1 | 23,5 | 26,5 | 17,6 | 19,1 | 20,6 | 22,1 | 23,5 | 26,5 |
| 2.960 x 3.835 | m3 | 18,5 | 20,1 | 21,6 | 23,2 | 24,7 | 27,8 | 18,5 | 20,1 | 21,6 | 23,2 | 24,7 | 27,8 |
| 2.960 x 4.010 | m3 | 19,4 | 21 | 22,6 | 24,3 | 25,9 | 29,1 | 19,4 | 21 | 22,6 | 24,3 | 25,9 | 29,1 |
| 3.135 x 3.135 | m3 | 15,9 | 17,3 | 18,6 | 19,9 | 21,2 | 23,9 | 15,9 | 17,3 | 18,6 | 19,9 | 21,2 | 23,9 |
| 3.135 x 3.310 | m3 | 16,9 | 18,3 | 19,7 | 21,1 | 22,5 | 25,3 | 16,9 | 18,3 | 19,7 | 21,1 | 22,5 | 25,3 |
| 3.135 x 3.485 | m3 | 17,8 | 19,3 | 20,8 | 22,3 | 23,7 | 26,7 | 17,8 | 19,3 | 20,8 | 22,3 | 23,7 | 26,7 |
| 3.135 x 3.660 | m3 | 18,7 | 20,3 | 21,9 | 23,5 | 25 | 28,1 | 18,7 | 20,3 | 21,9 | 23,5 | 25 | 28,1 |
| 3.135 x 3.835 | m3 | 19,7 | 21,3 | 23 | 24,6 | 26,2 | 29,5 | 19,7 | 21,3 | 23 | 24,6 | 26,2 | 29,5 |
| 3.135 x 4.010 | m3 | 20,6 | 22,3 | 24,1 | 25,8 | 27,5 | 30,9 | 20,6 | 22,3 | 24,1 | 25,8 | 27,5 | 30,9 |
| 3.310 x 3.310 | m3 | 17,9 | 19,3 | 20,8 | 22,3 | 23,8 | 26,8 | 17,9 | 19,3 | 20,8 | 22,3 | 23,8 | 26,8 |
| 3.310 x 3.485 | m3 | 18,9 | 20,4 | 22 | 23,6 | 25,1 | 28,3 | 18,9 | 20,4 | 22 | 23,6 | 25,1 | 28,3 |
| 3.310 x 3.660 | m3 | 19,8 | 21,5 | 23,2 | 24,9 | 26,5 | 29,8 | 19,8 | 21,5 | 23,2 | 24,9 | 26,5 | 29,8 |
| 3.310 x 3.835 | m3 | 20,8 | 22,6 | 24,3 | 26,1 | 27,8 | 31,3 | 20,8 | 22,6 | 24,3 | 26,1 | 27,8 | 31,3 |
| 3.310 x 4.010 | m3 | 21,8 | 23,6 | 25,5 | 27,3 | 29,1 | 32,7 | 21,8 | 23,6 | 25,5 | 27,3 | 29,1 | 32,7 |

De inwendige maat van een Celltherm-panelencel is afhankelijk van de isolatie dikte. Bij een cel met een isolatiedikte van 80 mm is de inwendige lengte en diepte 160 mm kleiner dan de uitwendige maten. De uitwendig maat in het geval van een isolatiedikte van 100 mm + 120 mm + 150 mm zijn respectievelijk 40 mm, 80 mm en 80 mm groter dan de 80 mm uitvoering. Voor de inwendige hoogte van een vriescel of koelcel met vloer en met vloerontluchtingsbalkjes, is de inwendige maat 200 mm lager. Voor een koelcel zonder bodem is de inwendige hoogte 80 mm lager dan de uitwendige maat.

Accessoires en opties



Isolatie waarde
TN : 1,7 W/m² K
BT : 2,1 W/m² K



Nieuwe handgreep CS i.p.v. de zwarte greep zoals op de bovenste foto

- Triple glasdeuren met zilver geannodiseerde aluminium randen voor koelcellen en vriescellen.
- Complete aluminium kozijnen met anti-kondensverwarming.
- Verticale TL-verlichting met beschermkap (reeds voorberekend). T8 lampen versie.
- Randverwarming en verlichting 240V / 50Hz.
- Leverbaar in 2 verschillende hoogtematen en 2 verschillende breedte maten.
- Standaard rechtsdraaiend, deuren zijn omdraaibaar of kunnen af fabriek linksdraaiend besteld worden.
- Uitvoering met LED verlichting (op aanvraag).
- Voor de vriesdeuren is het mogelijk een uitvoering met everclear deuren te leveren (prijs op aanvraag)*.

***Everclear deuren zijn energietechnisch zeer voordelig doordat deze deuren bekleed zijn met een speciale folie die het gebruik van verwarmingselementen, om condensvorming te voorkomen, overbodig maken.**

| Aantal deuren | Inbouwmaat kozijn | Lampen / watt | KOEL-NT | VRIES-LT |
|-----------------------------|-------------------|---------------|--------------------------------|--------------|
| | | | Artikelnr. | Artikelnr. |
| GIANT2000 H1639 | | | | |
| Dagmaat deur: 706 x 1553 mm | | | Buitenmaat deur: 760 x 1601 mm | |
| 1 | 795 x 1639 | 2 / 160 | CSP01 | CSP06 |
| 2 | 1564 x 1639 | 3 / 240 | CSP02 | CSP07 |
| 3 | 2342 x 1639 | 4 / 320 | CSP03 | CSP08 |
| 4 | 3123 x 1639 | 5 / 400 | CSP04 | CSP09 |
| 5 | 3898 x 1639 | 6 / 480 | CSP05 | CSP10 |

| | | | | |
|-----------------------------|-------------|---------|--------------------------------|--------------|
| GIANT2200 H1844 | | | | |
| Dagmaat deur: 706 x 1758 mm | | | Buitenmaat deur: 760 x 1806 mm | |
| 1 | 795 x 1844 | 2 / 160 | CSP11 | CSP16 |
| 2 | 1564 x 1844 | 3 / 240 | CSP12 | CSP17 |
| 3 | 2342 x 1844 | 4 / 320 | CSP13 | CSP18 |
| 4 | 3123 x 1844 | 5 / 400 | CSP14 | CSP19 |
| 5 | 3898 x 1844 | 6 / 480 | CSP15 | CSP20 |

| | | | | |
|-----------------------------|-------------|---------|--------------------------------|---------------|
| KING2000 H1639 | | | | |
| Dagmaat deur: 608 x 1553 mm | | | Buitenmaat deur: 660 x 1601 mm | |
| 1 | 698 x 1639 | 2 / 160 | CSP01S | CSP06S |
| 2 | 1372 x 1639 | 3 / 240 | CSP02S | CSP07S |
| 3 | 2046 x 1639 | 4 / 320 | CSP03S | CSP08S |
| 4 | 2722 x 1639 | 5 / 400 | CSP04S | CSP09S |
| 5 | 3396 x 1639 | 6 / 480 | CSP05S | CSP10S |

| | | | | |
|-----------------------------|-------------|---------|--------------------------------|---------------|
| KING2200 H1844 | | | | |
| Dagmaat deur: 608 x 1758 mm | | | Buitenmaat deur: 660 x 1806 mm | |
| 1 | 698 x 1844 | 2 / 160 | CSP11S | CSP16S |
| 2 | 1372 x 1844 | 3 / 240 | CSP12S | CSP17S |
| 3 | 2046 x 1844 | 4 / 320 | CSP13S | CSP18S |
| 4 | 2722 x 1844 | 5 / 400 | CSP14S | CSP19S |
| 5 | 3396 x 1844 | 6 / 480 | CSP15S | CSP20S |

Voor het plaatsen van deze frames in een Celltherm koel- of vriescel wordt een sparing op maat gemaakt en een versterking ingebouwd. Meerprijs per deurframe is hiervoor:

Artikelnr.

| |
|-----------------------------------------------------------------------|
| Bij frame met 1 deur |
| Bij frame met 2 deuren |
| Bij frame met 3 deuren |
| Bij frame met 4 deuren |
| Bij frame met 5 deuren |
| Extra versterking tussen de 2 frames bij toepassing meer dan 5 deuren |

Reksystemen voor glasdeuren (drink)

Veld Koeltechniek kan u ook diverse mogelijkheden aanbieden mbt reksystemen voor glasdeuren. Voor informatie en beschikbaarheid neem aub contact op met onze verkoop binnendienst en vraag naar de mogelijkheden. Zij helpen u graag.



Accessoires en opties

Rekwerk voor koel-en vriescellen

Aluminium/kunststof rekwerk

Aluminium staanders met kunststof schappen. Hoogte is 1800 mm - 4 etages.

Verstelbare schappen. Draagkracht bij gelijkmatige belasting per schap is minstens 120 kg. Draagkracht bij gelijkmatige belasting per sectie met 2 staanders is minstens 480 kg.

Maximale draagkracht per sectie is 360 kg. bij toepassing hoekverbindingen.

- 2 dieptes 360 mm en 460 mm, netto diepte geen verlies door de staanders.
- 2 hoogtes 1685 mm en 1800 mm met verstelbare etages iedere 150 mm.
- Geschikt voor temperaturen tussen -40°C en + 80°C.
- Vaatwasbestendige uitneembare kunststof delen (+ 90°C)
- Geschikt voor rechtstreeks contact met levensmiddelen.



| Artikelnr. | Totale lengte / (mm) | Indeling / (mm) | aantal staanders |
|------------|----------------------|---------------------------|------------------|
| | 650 | 625 | 2 |
| | 770 | 745 | 2 |
| | 890 | 865 | 2 |
| | 950 | 925 | 2 |
| | 1070 | 1045 | 2 |
| | 1190 | 1165 | 2 |
| | 1310 | 1285 | 2 |
| | 1490 | 1465 | 2 |
| | 1515 | 745 + 745 | 3 |
| | 1575 | 625 + 925 | 3 |
| | 1635 | 745 + 865 | 3 |
| | 1695 | 745 + 925 | 3 |
| | 1755 | 865 + 865 | 3 |
| | 1815 | 745 + 1045 | 3 |
| | 1875 | 925 + 925 | 3 |
| | 1935 | 745 + 1165 | 3 |
| | 1995 | 925 + 1045 | 3 |
| | 2055 | 745 + 1285 | 3 |
| | 2115 | 625 + 1465 | 3 |
| | 2175 | 865 + 1285 | 3 |
| | 2235 | 745 + 1465 | 3 |
| | 2355 | 865 + 1465 | 3 |
| | 2415 | 925 + 1465 | 3 |
| | 2475 | 1165 + 1285 | 3 |
| | 2535 | 1045 + 1465 | 3 |
| | 2595 | 1285 + 1285 | 3 |
| | 2655 | 1165 + 1465 | 3 |
| | 2775 | 1285 + 1465 | 3 |
| | 2955 | 1465 + 1465 | 3 |
| | 2980 | 625 + 1165 + 1165 | 4 |
| | 3040 | 925 + 1045 + 1045 | 4 |
| | 3100 | 745 + 1165 + 1165 | 4 |
| | 3160 | 1045 + 1045 + 1045 | 4 |
| | 3220 | 865 + 1165 + 1165 | 4 |
| | 3280 | 925 + 1165 + 1165 | 4 |
| | 3340 | 745 + 1285 + 1285 | 4 |
| | 3400 | 1045 + 1165 + 1165 | 4 |
| | 3460 | 865 + 1285 + 1285 | 4 |
| | 3520 | 1165 + 1165 + 1165 | 4 |
| | 3580 | 625 + 1465 + 1465 | 4 |
| | 3640 | 1045 + 1285 + 1285 | 4 |
| | 3700 | 745 + 1465 + 1465 | 4 |
| | 3760 | 1165 + 1285 + 1285 | 4 |
| | 3820 | 865 + 1465 + 1465 | 4 |
| | 3880 | 925 + 1465 + 1465 | 4 |
| | 4000 | 1045 + 1465 + 1465 | 4 |
| | 4120 | 1165 + 1465 + 1465 | 4 |
| | 4240 | 1285 + 1465 + 1465 | 4 |
| | 4420 | 1465 + 1464 + 1465 | 4 |
| | 4445 | 925 + 1165 + 1165 + 1165 | 5 |
| | 4505 | 625 + 1285 + 1285 + 1285 | 5 |
| | 4565 | 1045 + 1165 + 1165 + 1165 | 5 |
| | 4625 | 745 + 1285 + 1285 + 1285 | 5 |
| | 4685 | 1165 + 1165 + 1165 + 1165 | 5 |
| | 4745 | 865 + 1285 + 1285 + 1285 | 5 |
| | 4805 | 925 + 1285 + 1285 + 1285 | 5 |



| Artikelnr. | Voor uitbreiding of aanpassing rekwerk, kunnen de volgende gegevens gebruikt worden: |
|------------|--------------------------------------------------------------------------------------|
| | Extra schap, diepte 360mm - lengte 650 |
| | Extra schap, diepte 360mm - lengte 770 |
| | Extra schap, diepte 360mm - lengte 890 |
| | Extra schap, diepte 360mm - lengte 950 |
| | Extra schap, diepte 360mm - lengte 1070 |
| | Extra schap, diepte 360mm - lengte 1190 |
| | Extra schap, diepte 360mm - lengte 1310 |
| | Extra schap, diepte 360mm - lengte 1490 |
| | Extra schap, diepte 460mm - lengte 650 |
| | Extra schap, diepte 460mm - lengte 770 |
| | Extra schap, diepte 460mm - lengte 890 |
| | Extra schap, diepte 460mm - lengte 950 |
| | Extra schap, diepte 460mm - lengte 1070 |
| | Extra schap, diepte 460mm - lengte 1190 |
| | Extra schap, diepte 460mm - lengte 1310 |
| | Extra schap, diepte 460mm - lengte 1490 |
| | Staander 360 x 1800 |
| | Staander 460 x 1800 |
| | Set van 2 hoekverbindingen |

Accessoires en opties



Handgreep

Draaideuren / diversen

100 mm PUR isolatie met staalplaat RAL 9002.
 2 Opdraaiende scharnieren, grijs.
 Jumbo werpsluiting met slot en noodopener, grijs.
 Rubber sleepdorpel.
 Vriesdeuren met 220 Volt.
 Kozijn- en dorpelverwarming.
 Rubberen afdichtingen, eenvoudig uitwisselbaar.
 Deur- en kozijnprofiel uit slagvaste kunststof.
 Deuren zonder kozijn, voor montage in panelen (80, 100 of 120 mm).

Draaideuren voor koel- en vriescellen

| Artikelnr. | Dagmaat b x h (mm) | kozijn breedtemaat |
|-----------------------------------------|--------------------|-----------------------|
| | 650 x 1550 | 1050 / 1225 / 1400 mm |
| | 800 x 1550 | 1050 / 1225 / 1400 mm |
| | 800 x 1700 | 1050 / 1225 / 1400 mm |
| | 650 x 1850 | 1050 / 1225 / 1400 mm |
| | 800 x 1850 | 1050 / 1225 / 1400 mm |
| | 900 x 1850 | 1050 / 1225 / 1400 mm |
| | 1000 x 1850 | 1225 / 1400 mm |
| | 1200 x 1850 | 1400 mm |
| | 650 x 2000 | 1050 / 1225 / 1400 mm |
| | 800 x 2000 | 1050 / 1225 / 1400 mm |
| | 900 x 2000 | 1050 / 1225 / 1400 mm |
| | 1000 x 2000 | 1400 mm |
| | 1150 x 2000 | 1400 mm |
| | 1200 x 2000 | 1400 mm |
| | 1300 x 2000 | 1750 mm |
| Naar binnendraaiende deur | | |
| Excentrische deurplaatsing, meerprijs | | |
| Jumbo handgreep + scharnieren verchromd | | |
| Deurkozijn in 2 delen geleverd | | |

Banengordijn, voor koel- en vriesdeuren

De set bestaat uit een RVS ophangrail van 1230 mm, welke ingekort kan worden op een gewenste lengte, en 7 stuks transparante banen 200 x 2 mm met een lengte van 2100 mm.

De stroken kunnen als ze opgehangen zijn aan de onderzijde op maat geknipt worden.
 De transparante stroken worden aan deze strip gehangen d.m.v. een inhangsysteem.

Geschikt voor wandmontage of plafondmontage.

Montagekosten / Plaatsingskosten op aanvraag.

| Artikelnr. | Afmetingen b x h (mm) | |
|------------------|--------------------------------------------------|--------|
| 980980027 | Complete set voor deurbreedte 800 tot 1000 mm | |
| 980980012 | Extra strook v. bredere dagmaten, hoogte 2100 mm | p/stuk |
| | Losse RVS ophangrail 1230 mm | p/stuk |
| | Meerkosten voor deuren tot 2500 mm hoogte | |

Oprijplaat - volkern kunststof

Artikelnr.

500150

Afmeting b x d x h: 1000 x 740 x 120 mm
 Standaard hoogte = 120 mm

Afwijkende hoogte op aanvraag mogelijk tot 160 mm

Andere hoogte en/of breedte maten tussen 800 en 1300 mm breed



Oprijplaat

Accessoires en opties



Beluchtungsventielen

| Artikelnr. | | eenheid |
|---------------|-----------------------------------------------------------------------------|----------|
| 531006 | Met verwarming 220V - wandmontage | per stuk |
| 531056 | Met verwarming 220V - dakmontage | per stuk |
| 1AX80 | Zonder verwarming (snorkel) (Bij bestelling opgeven wand- of dakmontage) | per stuk |
| 556006 | Wit stootprofiel H=100 mm, dikte is 15 mm (wandbescherming) | |

Vloerafwerkingen - meerprijzen

Alle cellen met vloer van prijsblad 5.4 t/m 5.17 zijn standaard uitgerekend met vamelvloer 200 Kp, bij andere toepassing, verrekenen.

| Artikelnr. | | |
|------------|----------------------------------------------------------------------------------------------------------|----------------|
| | Vamel anti-slip, 9 mm ingeschuimd, 150 Kp | m ² |
| | Versterkte vamel anti-slip op een drukverdeelplaat, 300 Kp niet gemonteerd (plaat wordt los meegeleverd) | m ² |
| | Versterkte vamel anti-slip op een drukverdeelplaat, 300 Kp, af fabriek gemonteerd | m ² |
| | Gegalv. staalplaat 3 mm op 15 mm DV-plaat, 300 Kp | m ² |
| | Gegalv. staalplaat 3 mm ingeschuimd, 150 Kp | m ² |
| | RVS 100 Kp, ingeschuimde drukverdeelplaat + geribbelde RVS plaat 0,8 mm | m ² |
| | RVS 200 Kp, ingeschuimde drukverdeelplaat + geribbelde RVS plaat 1,5 mm. | m ² |
| | RVS 400 Kp, ingeschuimde drukverdeel plaat verlijmd met een geribbelde RVS plaat 3,0 mm. | m ² |



Plafondondersteuning /Overspanning/Ophangingen

| Artikelnr. | | | | |
|------------|-----------------------------------------|----------|-----------|-----------------|
| | Overspanning tot | 4550 mm | inwendig | |
| | | 5250 mm | inwendig | |
| | | 5950 mm | inwendig | |
| | | 7300 mm | inwendig | |
| | | 8400 mm | inwendig | |
| | | 9500 mm | inwendig | |
| | 10700 mm | inwendig | | |
| | Consoles tot | | inwendig | per stuk |
| | | | uitwendig | per stuk |
| | Ophangstelsel aan bestaande constructie | | | 1 per dakpaneel |



SNORKELVENTIEL

Plinten En Profielen

| Artikelnr. | | |
|----------------|---------------------------------------------------------------------|----------------|
| 585002 | Sanitaire plint, kunststof | m ¹ |
| 5310522 | Vloerontluchtingsringen 40 mm kunststof, 5 nodig per m ¹ | per stuk |
| 5310521 | Vloerontluchtingsringen 30 mm kunststof, 5 nodig per m ¹ | per stuk |
| 5310520 | Vloerontluchtingsringen 20 mm kunststof, 5 nodig per m ¹ | per stuk |
| 531050 | PVC bodem U-profiel 80 mm, met sanitaire afwerking | m ¹ |
| | PVC bodem U-profiel 100 mm, met sanitaire afwerking | m ¹ |
| | PVC bodem U-profiel 120 mm, met sanitaire afwerking | m ¹ |
| 585020 | Ronde hoekprofielen, PVC | m ¹ |
| | RVS bodem U-profiel 80 mm / 100 mm / 120 mm | m ¹ |
| | RVS dagkantbescherming 80 mm | m ¹ |
| | RVS bekleding i.p.v. witgecoate staalplaat | m ² |

Scheidingswanden

| Artikelnr. | | |
|------------|------------------------------------------------|----------------|
| | Wanddikte 80 mm | m ² |
| | Wanddikte 100 mm | m ² |
| | Wanddikte 120 mm | m ² |
| | Afwerkprofielen RAL 9002 - tot breedte 400 mm | m ¹ |
| | Afwerkprofielen RAL 9002 - tot breedte 1000 mm | m ¹ |
| | Sparing voor insteekunit | per stuk |



Accessoires en opties



KM 10 voor koelcel / GM 10 voor vriescel - zonder dorpel !

Temperatuurbereik 0 tot +30°C / -30°C / +40°C. Deurblad en kozijn zijn bekleed met wit gecoate staalplaat of RVS. Isolatie 100 mm drukgeschuimde pur C.F.K.-vrij. De deur is uitgevoerd met een verwisselbaar deurrubber. Zonder dorpel. Beslag Jumbo-sluiting met cilinderslot en noodopener. Grijs schanieren. Bij toepassing RVS kan men kiezen tussen geslepen of cirkelgematteerd. Geïsoleerde koel- en vriesdraaideuren met bouwkundig inmetsselkozijn.

| Artikelnr. | Dagmaat b x h (mm) | inbouwmaat b x h (mm) |
|------------|-----------------------|--------------------------|
| | 800 x 1800 | 1000 x 1900 |
| | 800 x 1900 | 1000 x 2000 |
| | 800 x 2000 | 1100 x 2100 |
| | 900 x 1900 | 1000 x 2000 |
| | 900 x 2000 | 1100 x 2100 |
| | 1000 x 2000 | 1200 x 2100 |
| | 1150 x 2000 | 1350 x 2100 |
| | 1200 x 2000 | 1400 x 2100 |
| | 1300 x 2000 | 1500 x 2100 |

Bouwkundige deuren worden standaard geleverd met een inmetsselkozijn (door derden te plaatsen).

| Artikelnr. |
|-------------------------------------------------------------------------|
| Meerprijs voor een voorzet kozijn |
| Grotere hoogte maten per 100 mm |
| Meerprijs klemkozijn voor montage in panelencil per meter dagmaatontrek |
| Dorpel, vlak of kantel |

CI "economic-line" voor koelcellen of vriescellen

Voor panelen toepassing, klemkozijn bij prijs inbegrepen. Bovengeleiding zonder beschermkappen. RVS handgreep bij koeluitvoering / afdrukhevel bij vriesuitvoering. Binnenzijde voorzien van komgreep. Zonder slot (tegen meerprijs leverbaar). Zonder dorpel (wel standaard bij vriesuitvoering). Maximale uitvoering 2400 x 2800 mm en grotere maten op aanvraag.

Geïsoleerde koel- en vrieschuifdeuren CI - handbediend

| Artikelnr. | Dagmaat b x h (mm) |
|------------|-----------------------|
| | 800 x 2000 |
| | 900 x 2000 |
| | 1000 x 2000 |
| | 1100 x 2000 |
| | 1200 x 2000 |
| | 1300 x 2000 |
| | 1400 x 2000 |
| | 1500 x 2000 |

Schuifdeuren voor bouwkundige toepassingen

| Artikelnr. | Dagmaat b x h (mm) |
|------------|-----------------------|
| | 1000 x 2000 |
| | 1100 x 2000 |
| | 1200 x 2000 |
| | 1300 x 2000 |
| | 1400 x 2000 |
| | 1500 x 2000 |
| | * zonder dorpel |

| Artikelnr. | Opties |
|------------|---------------------------------------------------------------------------|
| | Meerprijs slot en noodopener bij koeluitvoering |
| | Meerprijs slot en noodopener bij vriesuitvoering |
| | Voor toepassing in cellen, moet er een opening in de wand gezaagd worden. |
| | Uitsparing in de cel, meerprijs per m ² dagmaatontrek |
| | Dorpel voor koelcellen met vloer |
| | Meerprijs hevelsluiting om de deur makkelijker te openen |
| | Meerprijs automatische, elektrische bediening, met 2 trekschakelaars |

Luikencellen



LUIKENCEL RVS UITGEVOERD

Standaard uitvoering met

Paneelbekleding witte staalplaat RAL 9002.

Vloerbekleding idem.

Deurmaat 620 x 1600 mm, luikmaat 620 x 750 mm in een paneel van 875 mm.

Rekwerk met RVS rails 2/1 - EN.

Exclusief roosters of platen.

Uitvoering exclusief vloerontluchtingsbalkjes en ontluchtingsventiel.

H = onderdorpel = 100 mm.

H = tussendorpel = 100 mm.

Sluitwerk = deur, Jumbo met slot.

Sluitwerk = luik, Ergo met slot.

| Artikelnr. | Isolatie 80 mm afmeting b x d (mm) | indeling | | Hoogte 226 rekwerk set rail |
|------------|------------------------------------------|----------|------|-----------------------------------|
| | | luik | deur | |
| | 1035 x 1035 | 0 | 1 | 23 |
| | 1035 x 1035 | 2 | 0 | 22 |
| | 1910 x 1035 | 0 | 2 | 46 |
| | 1910 x 1035 | 4 | 0 | 44 |
| | 2785 x 1035 | 0 | 3 | 69 |
| | 2785 x 1035 | 6 | 0 | 66 |
| | 3660 x 1035 | 0 | 4 | 92 |
| | 3660 x 1035 | 8 | 0 | 88 |
| | 4535 x 1035 | 0 | 5 | 115 |
| | 4535 x 1035 | 10 | 0 | 110 |
| | 5410 x 1035 | 0 | 6 | 138 |
| | 5410 x 1035 | 12 | 0 | 132 |

| Artikelnr. | Isolatie 80 mm afmeting b x d (mm) | indeling | | Hoogte 256 rekwerk set rail |
|------------|------------------------------------------|----------|------|-----------------------------------|
| | | luik | deur | |
| | 1035 x 1035 | 0 | 1 | 23 |
| | 1035 x 1035 | 2 | 0 | 22 |
| | 1910 x 1035 | 0 | 2 | 46 |
| | 1910 x 1035 | 4 | 0 | 44 |
| | 2785 x 1035 | 0 | 3 | 69 |
| | 2785 x 1035 | 6 | 0 | 66 |
| | 3660 x 1035 | 0 | 4 | 92 |
| | 3660 x 1035 | 8 | 0 | 88 |
| | 4535 x 1035 | 0 | 5 | 115 |
| | 4535 x 1035 | 10 | 0 | 110 |
| | 5410 x 1035 | 0 | 6 | 138 |
| | 5410 x 1035 | 12 | 0 | 132 |

Vriesbox

| Artikelnr. | Isolatie 120 mm afmeting b x d (mm) | indeling | | Hoogte 210/240 rekwerk set rail |
|------------|-------------------------------------------|----------|------|---------------------------------------|
| | | luik | deur | |
| | 1115 x 1115 | 2 | 0 | 22 |
| | 1990 x 1115 | 4 | 0 | 44 |
| | 2865 x 1115 | 6 | 0 | 66 |

Luikmaat = 620 x 750 mm.

Deurmaat = 620 x 1600 mm.

| Artikelnr. | Meerprijzen cq. minderprijzen | eenheid |
|------------|---------------------------------------------------------------|----------------------|
| | RVS bekleding geslepen | m² |
| | RVS bekleding cirkel gematteerd (oppervlakte deuren = dubbel) | m² |
| | 1 set rails EN - 80 - 90 | per set |

Andere indelingen zijn mogelijk, prijzen e.d. op aanvraag.



13 Koel- en vriesunits & installaties

Veld Koeltechniek biedt verschillende koel- en vriesunits en installaties aan voor cellen en meubelen zonder machine. De units garanderen een optimale temperatuurbeheersing van de gekoelde ruimte. Welke koelunit het meest geschikt is voor uw klant hangt af van verschillende factoren. Voor een goed advies kunt u altijd terecht bij onze experts.

- 13.1 Insteekunits
- 13.2 Inhangunits
- 13.3 Dakunits
- 13.4 Keysplitserie



Insteekunits stekkerklaar voor koel- en vriescellen

MAATSCHETS 1

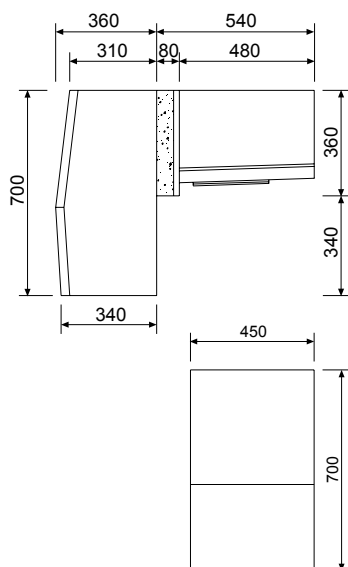

- Insteekunit: wordt in de wand van de cel geschoven
- Temperatuurbereik koeling : -2°C / +5°C
- Temperatuurbereik diepvries: -18°C / -22°C
- Buitenzijde voorzien van gecoate staalplaat
- Automatische heetgasontdooing
- Dooiwaterverdamping in buitenunit
- Voorzien van Carell regelpaneel
- Verlichting dmv bull-Eye aan buitenzijde verdamper (ongemonteerd meegeleverd)
- Unit mag niet in zijn eigen warmte draaien

KBF.. TNE (F = insteekunit, TN = koelunit, E = hermetische compressor)

KBF.. BTS (F = insteekunit, BT = vriesunit, S = semi-hermetische compressor)

KBF - insteekunits koeluitvoering

| Art.nr. | Omschrijving | Maat-schets | Koelcap.* / Watt | Celinhoud tot max. / m ³ | Gewicht / kg | Aansluitwaarde |
|----------------|--------------|-------------|------------------|-------------------------------------|--------------|----------------|
| KTNF010 | KBF11TNEM | 1 | 983 | 5,8 | 58 | 230V / 50Hz |
| KTNF021 | KBF14TNEM | 1 | 1149 | 7,4 | 60 | 230V / 50Hz |
| KTNF030 | KBF17TNEM | 1 | 1260 | 8,6 | 64 | 230V / 50Hz |
| KTNF040 | KBF18TNEM | 2 | 1956 | 16,7 | 90 | 230V / 50Hz |

Grotere modellen, zie www.veld.nl

MAATSCHETS 2

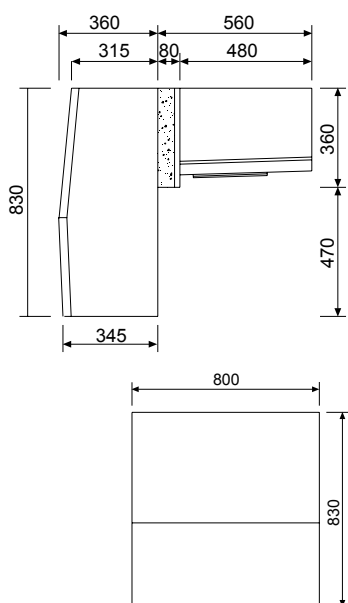

KBF- insteekunits vriesuitvoering

| Art.nr. | Omschrijving | Maat-schets | Koelcap.** / Watt | Celinhoud tot max. / m ³ | Gewicht / kg | Aansluitwaarde |
|----------------|--------------|-------------|-------------------|-------------------------------------|--------------|----------------|
| KBTF021 | KBF13BTEM | 1 | 883 | 7,5 | 70 | 230V / 50Hz |
| KBTF030 | KBF14BTET | 2 | 1533 | 16,6 | 96 | 380V / 50Hz |
| KBTF080 | KBF23BTST | 2 | 1859 | 22,2 | 106 | 380V / 50Hz |
| KBTF041 | KBF21BTET | 2 | 1892 | 22,6 | 108 | 380V / 50Hz |

Grotere modellen, zie www.veld.nl

* bij 0°C celtemperatuur en 32°C omgevingstemperatuur

** bij -20°C celtemperatuur en 32°C omgevingstemperatuur

Capaciteit bij celinhoud met panelen van 80mm. Isolatie-dikte. Bij hogere omgevingstemperaturen, neem contact op voor het juiste advies

Montagekosten / plaatsingskosten op aanvraag.

Bij toepassing op aanhangwagens wordt de unit aangepast, meerprijs per type op aanvraag.

Buitenopstelling bij omgevingstemperatuur van 12°C is mogelijk met een winterregeling. De unit wordt dan voorzien van carterverwarming waarbij er een toerenregelaar op de condensor komt en de elektronica verwarmd wordt. Winterregeling is alleen op aanvraag leverbaar bij KBF modellen.

Voor een koelcel is het mogelijk een vorstbeveiliging toe te passen. Door middel van een thermostaat wordt een verwarmingselement ingeschakeld dat er voor zorgt dat de temperatuur niet te laag wordt.

MAATSCHETS 3

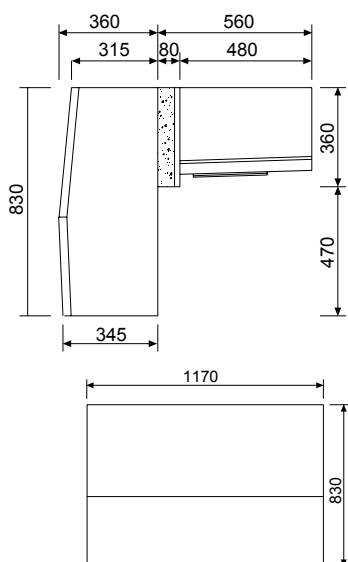

Gatmaat in mm

| | |
|--------------|-------------------|
| Maatschets 1 | 420 x 370 |
| Maatschets 2 | 770 x 370 |
| Maatschets 3 | 1130 x 370 |



Inhangunits stekkerklaar voor koel- en vriescellen

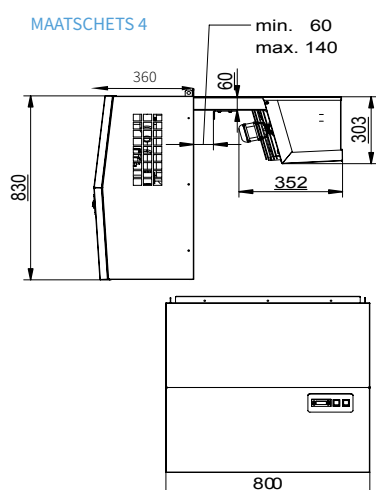
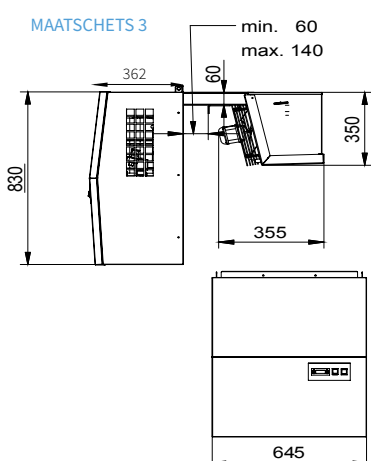
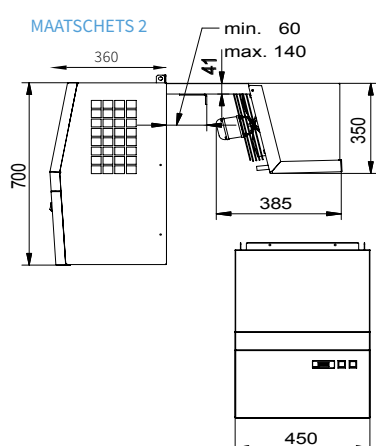
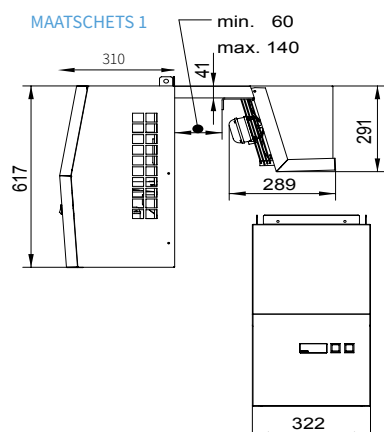

- Inhangunit: wordt over de wand van de cel geschoven waarbij het dak omhoog moet.
- Temperatuurbereik koeling: -2°C / +5°C
- Temperatuurbereik diepvries: -18°C / -22°C
- Buitenzijde voorzien van gecoate staalplaat
- Automatische heetgasontdooiing

- Dooiwaterverdamping in buitenunit
- Voorzien van Carell regelpaneel
- Verlichting dmv bull-eye aan buitenzijde verdamper (ongemonteerd meegeleverd)
- Unit mag niet in zijn eigen warmte draaien

KBAR.. TNE (A = inhangunit, TN = koelunit, E = hermetische compressor)

KBAR.. BTE (A = inhangunit, BT = vriesunit, E = hermetische compressor)

KBAR- inhangunits koeluitvoering

| Art.nr. | Omschrijving | Maat-schets | Koelcap.* / Watt | Celinhoud tot max. / m ³ | Gewicht / kg | Aansluit-waarde |
|----------------|--------------|-------------|------------------|-------------------------------------|--------------|-----------------|
| KTNA021 | KBA08TNEM | 1 | 691 | 3,3 | 37 | 230V / 50Hz |
| KTNA031 | KBA11TNEM | 2 | 983 | 5,8 | 58 | 230V / 50Hz |
| KTNA032 | KBA13TNEM | 2 | 1149 | 7,4 | 60 | 230V / 50Hz |
| KTNA051 | KBA17TNEM | 2 | 1260 | 8,6 | 64 | 230V / 50Hz |

Grotere modellen, zie www.veld.nl

KBAR- inhangunits vriesuitvoering

| Art.nr. | Omschrijving | Maat-schets | Koelcap.** / Watt | Celinhoud tot max. / m ³ | Gewicht / kg | Aansluit-waarde |
|----------------|--------------|-------------|-------------------|-------------------------------------|--------------|-----------------|
| KBTA030 | KBA10BTEM | 2 | 790 | 6,4 | 65 | 230V / 50Hz |
| KBTA040 | KBA13BTEM | 2 | 883 | 7,5 | 70 | 230V / 50Hz |
| KBTA052 | KBA18BTET | 3 | 1437 | 15,3 | 100 | 380V / 50Hz |
| KBTA070 | KBA27BTET | 4 | 1892 | 22,6 | 110 | 380V / 50Hz |

Grotere modellen, zie www.veld.nl

* bij 0°C celtemperatuur en 32°C omgevingstemperatuur

** bij -20°C celtemperatuur en 32°C omgevingstemperatuur

Capaciteit bij celinhoud met panelen van 80mm. isolatiedikte.
Bij hogere omgevingstemperaturen, neem contact op voor het juiste advies

Montagekosten / plaatsingskosten op aanvraag.

Voor een koelcel is het mogelijk een vorstbeveiliging toe te passen. Door middel van een thermostaat wordt een verwarmingselement ingeschakeld dat er voor zorgt dat de temperatuur niet te laag wordt.

Gatmaat in mm

| | |
|--------------|--------------------|
| Maatschets 1 | 2 x 40 x 45 |
| Maatschets 2 | 2 x 40 x 45 |
| Maatschets 3 | 2 x 50 x 65 |
| Maatschets 4 | 2 x 50 x 65 |



Dakunits stekkerklaar voor koel- en vriescellen

MAATSCHETS 1

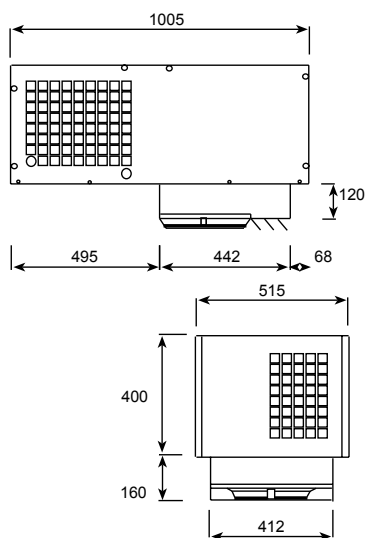

MAATSCHETS 2

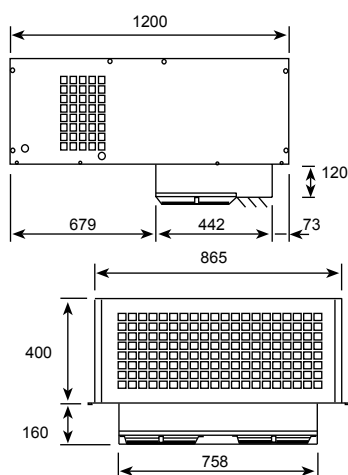

MAATSCHETS 3

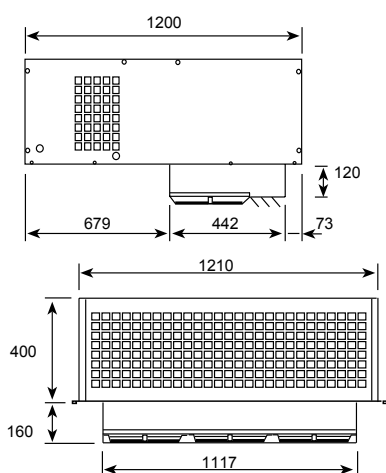

- Dakunit: wordt op het dak van de cel geplaatst
- Temperatuurbereik koeling: -2°C / +5°C
- Temperatuurbereik diepvries: -18°C / -22°C
- Buitenzijde voorzien van gecoate staalplaat
- Automatische heetgasontdooiing
- Vrije hoogte boven de unit moet min. 60 cm zijn
- Dooiwatervedamping in buitenunit
- Voorzien van Carell regelpaneel
- Verlichting dmv bull-eye aan buitenzijde verdampers (ongemonteerd meegeleverd)
- Alleen te plaatsen waar voldoende vrije hoogte en luchtverversing aanwezig is
- Unit mag niet in zijn eigen warmte draaien

KBF .. TNE (F = insteekunit, TN = koelunit, E = hermetische compressor)

KBF .. BTS (F = insteekunit, BT = vriesunit, S = semi-hermetische compressor)

KBS- dakunits koeluitvoering

| Art.nr. | Omschrijving | Maatschets | Koelcap.* / Watt | Celinhoud tot max. / m ³ | Gewicht / kg | Aansluitwaarde |
|----------------|--------------|------------|------------------|-------------------------------------|--------------|----------------|
| KTNS010 | KBS08TNEM | 0 | 778 | 4,0 | 57 | 230V / 50Hz |
| KTNS020 | KBS11TNEM | 1 | 899 | 5,1 | 59 | 230V / 50Hz |
| KTNS027 | KBS13TNEM | 1 | 1149 | 7,4 | 65 | 230V / 50Hz |
| KTNS040 | KBS17TNEM | 1 | 1260 | 8,6 | 67 | 230V / 50Hz |
| KTNS060 | KBS25TNET | 2 | 2146 | 19,2 | 98 | 380V / 50Hz |

Grotere modellen, zie www.veld.nl

KBS- dakunits vriesuitvoering

| Art.nr. | Omschrijving | Maatschets | Koelcap.** / Watt | Celinhoud tot max. / m ³ | Gewicht / kg | Aansluitwaarde |
|----------------|--------------|------------|-------------------|-------------------------------------|--------------|----------------|
| KBTS021 | KBS10BTEM | 1 | 790 | 6,4 | 60 | 230V / 50Hz |
| KBTS030 | KBS13BTEM | 1 | 883 | 7,5 | 68 | 230V / 50Hz |
| KBTS042 | KBS18BTET | 2 | 1519 | 16,7 | 115 | 380V / 50Hz |

Grotere modellen, zie www.veld.nl

* bij 0°C celtemperatuur en 32°C omgevingstemperatuur

** bij -20°C celtemperatuur en 32°C omgevingstemperatuur

Capaciteit bij celinhoud met panelen van 80mm. Isolatie dikte. Bij hogere omgevingstemperaturen, neem contact op voor het juiste advies

Montagekosten / plaatsingskosten op aanvraag.

Gatmaat in mm

| | |
|--------------|-------------------|
| Maatschets 0 | 365 x 357 |
| Maatschets 1 | 420 x 450 |
| Maatschets 2 | 766 x 450 |
| Maatschets 3 | 1127 x 457 |



Keysplit voor koel- en vriescellen voor separate opstelling



- Leveringspakket omvat een koel- of vriesinstallatie, met verdamper. R452A voorbereid.
- Installatie is voorzien van een weerbestendige omkasting voor buitenopstelling.
- Installatie moet worden geplaatst en aangesloten door een erkend koeltechnisch installateur.
- Koelleidingen en elektraleidingen worden niet meegeleverd.

Hak- en breekwerk en dakdoorvoeren vallen niet onder de levering van de installateur. Dit dient vooraf door de gebruiker c.q. aannemer van de gebruiker geregeld te zijn (eventueel op aanwijzingen van de installateur).

| Artikelnr. | Omschrijving | Nom. verm. / PK | Koel- last-10°/+40°C* / Watt | Celinhoud tot max / m ³ | Aansluitwaarde |
|--------------|--------------|-----------------|------------------------------------|------------------------------------------|----------------|
| KTN21 | KS 08 TNEM | 0,33 | 766 | 3,8 | 230V / 50Hz |
| KTN22 | KS 11 TNEM | 0,50 | 1025 | 6,2 | 230V / 50Hz |
| KTN23 | KS 13 TNEM | 0,75 | 1337 | 9,4 | 230V / 50Hz |
| KTN24 | KS 17 TNEM | 1,00 | 1490 | 10,6 | 230V / 50Hz |
| KTN25 | KS 20 TNEM | 1,00 | 1956 | 16,6 | 230V / 50Hz |
| KTN26 | KS 25 TNET | 1,20 | 2303 | 21,2 | 380V / 50Hz |
| KTN27 | KS 32 TNET | 1,50 | 2846 | 28,3 | 380V / 50Hz |
| KTN28 | KS 35 TNET | 1,80 | 3034 | 31,8 | 380V / 50Hz |

* bij celtemperatuur 0°C en omgevingstemperatuur +32°C



| Artikelnr. | Omschrijving | Nom. verm. / PK | Koel- last-30°/+40°C* / Watt | Celinhoud tot max / m ³ | Aansluitwaarde |
|--------------|--------------|-----------------|------------------------------------|------------------------------------------|----------------|
| KBT20 | KS 10 BTEM | 1,20 | 880 | 7,5 | 230V / 50Hz |
| KBT21 | KS 13 BTEM | 1,70 | 1072 | 9,3 | 230V / 50Hz |
| KBT22 | KS 18 BTET | 1,80 | 1584 | 17,3 | 380V / 50Hz |
| KBT23 | KS 23 BTST | 1,50 | 1894 | 23,0 | 380V / 50Hz |
| KBT24 | KS 27 BTET | 2,40 | 2090 | 26,8 | 380V / 50Hz |
| KBT25 | KS 30 BTST | 2,00 | 2070 | 26,6 | 380V / 50Hz |
| KBT26 | KS 31 BTET | 3,40 | 2794 | 38,8 | 380V / 50Hz |
| KBT27 | KS 35 BTST | 2,00 | 3149 | 46,3 | 380V / 50Hz |
| KBT28 | KS 34 BTET | 4,30 | 2968 | 42,7 | 380V / 50Hz |

* bij celtemperatuur -20°C en omgevingstemperatuur +32°C



| Artikelnr. | Accessoires / opties |
|------------|----------------------------------------------------------------------------------------------------------------------------------------------------|
| | Meerprijs voor een watergekoelde uitvoering, model KS |
| | Alle vriesuitvoeringen zijn ook leverbaar met een dubbelzijdig uitblazende verdamper voor bijvoorbeeld verwerkingsruimtes e.d. Prijzen op aanvraag |
| | Alle bovengenoemde prijzen zijn excl. montage en leidingwerk. |

Keysplit voor koel- en vriescellen voor separate opstelling

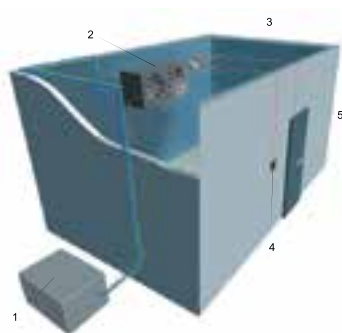

Koel- / vriesinstallatie bestaat uit:

1. Externe compressor- condensor.

- Draagconstructie uitgevoerd in verzinkt staal met weerbestendige poederlak.
- Panelen kunnen makkelijk worden verwijderd voor serviceverlening
- Voorzien van hermetische of semi hermetische compressor
- Ventilatoren met beveiligingsrooster volgens de UNI En 292/1
- Vloeistofvat in gelakt staal
- Bevat filterdroger
- Kijkglas met vochtindicatie
- Lagedrukpressostaat
- Instelbare condensatiecontrole (winterregeling)
- Carter verwarming
- Geluiddempende behuizing
- Serviceafsluiter met schraderventiel op de vloeistof en aanzuigleiding

2. Ingebouwde schakelkast

Voorzien van magneetschakelaar, klemmenstrook en beschikbare aansluiting voor deurschakelaar

3. Interne verdamper

- Behuizing in magnesiumaluminium (PERALLUMAN)
- Ventilatoren beveiligingsrooster volgens de UNI EN 292/1 norm
- Thermostatisch expansieventiel
- Magneetklep
- Afvoerverwarming in siliconenrubber (voor de installaties)
- Ontdooivoeler
- Ruimtetemperatuurvoeler.

4. Meegeleverde componenten

Bedieningspaneel, verlichtingsarmatuur (bull-eye), schakelaar op bedieningspaneel.



| Overzicht leiding aansluitmaten koel: | Vloeistof- leiding | Zuigleiding | Overzicht leiding aansluitmaten vries | Vloeistof- leiding | Zuig- leiding |
|------------------------------------------|-----------------------|---------------|------------------------------------------|-----------------------|--------------------|
| KS 11 TNE | 6 mm- 1/4" | 10 mm- 3/8" | KS 10 BTE / KS 13 BTE | 10 mm- 3/8" | 12 mm- 1/2" |
| KS 13 TNE / KS 17 TNE | 10 mm- 3/8" | 12 mm- 1/2" | KS 18 BTE / KS 23 BTS | 10 mm- 3/8" | 16 mm- 5/8" |
| KS 20 TNE / KS 25 TNE | 10 mm- 3/8" | 12 mm- 1/2" | KS 27 BTE / KS 30 BTS | 10 mm- 3/8" | 16 mm- 5/8" |
| KS 32 TNE | 10 mm- 3/8" | 12 mm- 1/2" | KS 31 BTE / KS 35 BTS | 10 mm- 3/8" | 16 mm- 5/8" |
| KS 35 TNE / KS 43 TNE | 10 mm- 3/8" | 16 mm- 5/8" | KS 34 BTE / KS 42 BTS | 10 mm- 3/8" | 16 mm- 5/8" |
| KS 57 TNE / KS 63 TNE | 12 mm- 1/2" | 18 mm- 3/4" | KS 46 BTE / KS 57 BTS | 12 mm- 1/2" | 18 mm- 3/4" |
| KS 86 TNS | 12 mm- 1/2" | 18 mm- 7/8" | KS 68 BTS | 12 mm- 1/2" | 18 mm- 3/4" |
| KS 104 TNS / KS 137 TNS | 16 mm- 5/8" | 22 mm- 1 1/8" | KS 94 BTS | 12 mm- 1/2" | 22 mm- 7/8" |

Keysplit serie voor koelmeubelen voor separate opstelling



- Leveringspakket omvat een koel- of vriesinstallatie, zonder verdamper. R452A voorbereid
- Installatie is voorzien van een weerbestendige omkasting voor buitenopstelling.
- Installatie moet worden geplaatst en aangesloten door een erkend koeltechnisch installateur.
- Koelleidingen en elektrische leidingen worden niet meegeleverd.

Hak- en breekwerk, dakdoorvoeren vallen niet onder de levering van de installateur. Dit dient vooraf door de gebruiker c.q. aannemer van de gebruiker geregeld te zijn (eventueel op aanwijzen van de installateur).

| Artikelnr. | Omschrijving | Nom. verm. / PK | Koellast -10°/+40°C * /Watt | Aansluitwaarde |
|--------------|--------------|-----------------|-----------------------------------|----------------|
| KTN40 | K 07 TNEM | | 700 | 230V / 50Hz |
| KTN41 | K 08 TNEM | 0,33 | 761 | 230V / 50Hz |
| KTN42 | K 11 TNEM | 0,50 | 1032 | 230V / 50Hz |
| KTN43 | K 13 TNEM | 0,75 | 1204 | 230V / 50Hz |
| KTN44 | K 17 TNEM | 1,00 | 1421 | 230V / 50Hz |
| KTN45 | K 20 TNEM | 1,00 | 1800 | 230V / 50Hz |
| KTN46 | K 25 TNET | 1,20 | 2211 | 380V / 50Hz |
| KTN47 | K 32 TNET | 1,50 | 2829 | 380V / 50Hz |
| KTN48 | K 35 TNET | 1,80 | 2767 | 380V / 50Hz |
| KTN49 | K 43 TNET | 2,10 | 3194 | 380V / 50Hz |
| KTN50 | K 57 TNET | 2,60 | 4146 | 380V / 50Hz |
| KTN51 | K 63 TNET | 3,30 | 5832 | 380V / 50Hz |

* bij celtemperatuur 0°C en omgevingstemperatuur +32°C

| Artikelnr. | Omschrijving | Nom. verm. / PK | Koellast -30°/+40°C * /Watt | Aansluitwaarde |
|--------------|--------------|-----------------|-----------------------------------|----------------|
| KBT40 | K 10 BTEM | 1,20 | 734 | 230V / 50Hz |
| KBT41 | K 13 BTEM | 1,70 | 884 | 230V / 50Hz |
| KBT42 | K 18 BTET | 1,80 | 1318 | 380V / 50Hz |
| KBT44 | K 27 BTET | 2,40 | 1772 | 380V / 50Hz |
| KBT46 | K 31 BTET | 3,40 | 2591 | 380V / 50Hz |
| KBT47 | K 35 BTST | 2,00 | 2923 | 380V / 50Hz |
| KBT48 | K 34 BTET | 4,30 | 2628 | 380V / 50Hz |
| KBT49 | K 42 BTST | 3,00 | 3729 | 380V / 50Hz |

* bij celtemperatuur -20°C en omgevingstemperatuur +32°C

Accessoires / opties

Meerprijs voor een watergekoelde uitvoering, model K

Alle vriesuitvoeringen zijn ook leverbaar met een dubbelzijdig uitblazende verdamper voor bijvoorbeeld verwerkingsruimtes e.d. Prijzen op aanvraag.

Alle bovengenoemde prijzen zijn excl. montage en leidingwerk.

Keysplit serie voor koelmeubelen voor separate opstelling

Koel- / vriesinstallatie bestaat uit:

1. Externe compressor- condensor.

- Draagconstructie uitgevoerd in verzinkt staal met weerbestendige poederlak.
- Panelen kunnen makkelijk worden verwijderd voor serviceverlening
- Voorzien van hermetische of semi hermetische compressor
- Ventilatoren met beveiligingsrooster volgens de UNI En 292/1
- Vloeistofvat in gelakt staal
- Bevat filterdroger
- Kijkglas met vochtindicatie
- Lagedrukpressostaat
- Instelbare condensatiecontrole (winterregeling)
- Carter verwarming
- Geluiddempende behuizing
- Serviceafsluiter met schraderventiel op de vloeistof en aanzuigleiding

2. Ingebouwde schakelkast

Voorzien van magneetschakelaar, klemmenstrook en beschikbare aansluiting voor deurschakelaar

| Overzicht leiding aansluitmaten koel: | Vloeistof- leiding | Zuigleiding | Overzicht leiding aansluitmaten vries | Vloeistof- leiding | Zuig- leiding |
|------------------------------------------|-----------------------|---------------|------------------------------------------|-----------------------|--------------------|
| KS 11 TNE | 6 mm- 1/4" | 10 mm- 3/8" | KS 10 BTE / KS 13 BTE | 10 mm- 3/8" | 12 mm- 1/2" |
| KS 13 TNE / KS 17 TNE | 10 mm- 3/8" | 12 mm- 1/2" | KS 18 BTE / KS 23 BTS | 10 mm- 3/8" | 16 mm- 5/8" |
| KS 20 TNE / KS 25 TNE | 10 mm- 3/8" | 12 mm- 1/2" | KS 27 BTE / KS 30 BTS | 10 mm- 3/8" | 16 mm- 5/8" |
| KS 32 TNE | 10 mm- 3/8" | 12 mm- 1/2" | KS 31 BTE / KS 35 BTS | 10 mm- 3/8" | 16 mm- 5/8" |
| KS 35 TNE / KS 43 TNE | 10 mm- 3/8" | 16 mm- 5/8" | KS 34 BTE / KS 42 BTS | 10 mm- 3/8" | 16 mm- 5/8" |
| KS 57 TNE / KS 63 TNE | 12 mm- 1/2" | 18 mm- 3/4" | KS 46 BTE / KS 57 BTS | 12 mm- 1/2" | 18 mm- 3/4" |
| KS 86 TNE | 12 mm- 1/2" | 22 mm- 7/8" | KS 68 BTS | 12 mm- 1/2" | 18 mm- 3/4" |
| KS 104 TNS / KS 137 TNS | 16 mm- 5/8" | 22 mm- 1 1/8" | KS 94 BTS | 12 mm- 1/2" | 22 mm- 7/8" |

Voor de uitwendige afmetingen van de diverse buitenunits en/of bijbehorende verdamper verwijzen wij u naar onze website www.veld.nl

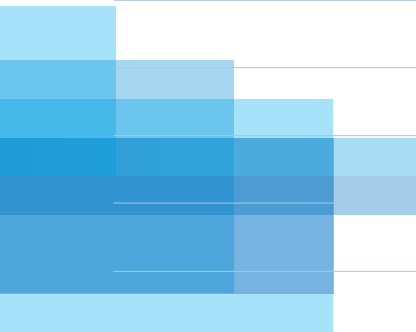

EXPERT IN KOUDETECHNIEK



Veld Koeltechniek BV.

Den Sliem 3, 7141 JE Groenlo
Postbus 38, 7140 AA Groenlo

T +31 (0)544 476 476

F +31 (0)544 476 477

E info@veld.nl

W www.veld.nl

Iban NL91RABO0386148724

Bic RABONL2U

KvK 08037923

BTW NL006451597B01

